

Allez à **www.vtechcanada.com**
pour les nouvelles relatives aux
nouveaux produits VTech.

SN5127

Système de répondeur sans fil
amplifié avec des boutons et un
affichage surdimensionnés



vtech[®]



Guide d'utilisation
(version canadienne)

Félicitations

pour votre achat d'un nouvel appareil VTech. Avant d'utiliser votre téléphone, veuillez lire la section **Instructions de sécurité importantes**.

Ce guide d'utilisation contient toutes les fonctions de fonctionnement et de dépannage nécessaires à l'installation et à l'utilisation de votre nouveau téléphone VTech. Veuillez lire attentivement ce guide pour vous assurer de l'installation et du bon fonctionnement de ce produit VTech innovateur et riche en fonctionnalités.

Pour obtenir de l'aide, magasiner et tout ce qu'il y a de nouveau chez VTech, visitez notre site Web à l'adresse suivante **www.vtechcanada.com**.



Les téléphones identifiés par ce logo offrent une réduction du bruit et des interférences lorsqu'utilisés avec des appareils auditifs et des implants cochléaires dotés d'une bobine T-Coil. Le logo d'homologation TIA-1083 est une marque de commerce de Telecommunications Industry Association. Utilisé sous licences.



Le programme ENERGY STAR^{MD} (www.energystar.gov) reconnaît et encourage l'utilisation de produits qui économisent l'énergie et contribuent la protection de l'environnement. Nous sommes fiers d'apposer le logo ENERGY STAR^{MD} sur ce produit, indiquant ainsi qu'il répond aux normes de rendement énergétique les plus récentes.

Instructions de sécurité importantes

Des mesures de sécurité importantes doivent être respectées lorsque vous utilisez votre équipement téléphonique afin d'éviter les risques d'incendie d'électrocution ou de blessure, incluant les suivantes :

1. Lisez et comprenez toutes les instructions.
2. Veuillez respecter tous les avertissements et toutes les inscriptions indiquées sur le produit.
3. Débranchez ce produit de la prise de courant avant de procéder au nettoyage. N'utilisez pas de nettoyant liquide ou en aérosol. Utilisez un chiffon humide pour le nettoyage.
4. N'utilisez pas ce produit près de l'eau, tel qu'un bain, un évier, un lavabo, une cuve de lavage, une piscine, un sous-sol humide ou une douche.
5. Ne placez pas ce produit sur une table, une tablette ou une autre surface instable.
6. Évitez de placer ce système téléphonique dans des endroits où la température est extrême, sous les rayons directs du soleil, ou sur un autre dispositif électrique. Protégez votre téléphone de l'humidité, de la poussière, des liquides corrosifs et des vapeurs.
7. Les fentes et les ouvertures à l'arrière du socle et sur le combiné sont offertes à des fins de ventilation. Afin de prévenir la surchauffe, évitez de déposer l'appareil sur une surface telle qu'un lit, un divan ou un tapis. Ce produit ne doit jamais être installé près d'un radiateur ou un élément de chauffage. Ce produit doit être installé dans un endroit où la ventilation est adéquate.
8. Ce produit ne doit être utilisé qu'à partir du type de source d'alimentation indiqué sur l'étiquette de marquage. Si vous n'êtes pas sûr du type d'alimentation électrique de votre domicile ou de votre bureau, consultez votre revendeur ou votre compagnie d'électricité locale.
9. Ne laissez aucun objet reposer sur le cordon d'alimentation. N'installez pas ce produit dans un endroit où l'on pourrait marcher sur le cordon d'alimentation.

10. N'incérez jamais d'objet à l'intérieur des fentes du socle ou du combiné, ceci pourrait entrer en contact avec des points de tension dangereux et créer un court-circuit. Ne renversez aucun liquide sur le produit.
11. Afin de réduire les risques d'électrocution, ne démontez pas ce produit, confiez-le plutôt à un technicien qualifié. L'ouverture du boîtier et le retrait des pièces du socle ou du combiné autre que la porte du couvercle des piles indiquées dans ce guide pourraient vous exposer à des tensions dangereuses et des électrocutions lorsque vous utilisez par la suite l'appareil.
12. Ne surchargez pas les prises et les rallonges électriques.
13. Débranchez le produit de la prise de courant et confiez-le à un technicien qualifié lors des situations suivantes :
 - Lorsque le cordon d'alimentation ou la fiche a été endommagé ou effiloché.
 - Si du liquide a été échappé sur le produit.
 - Si le produit a été exposé à la pluie ou à l'eau.
 - Si le produit ne fonctionne pas normalement en respectant les instructions de fonctionnement. Ne réglez que les commandes indiquées dans ce guide d'utilisation. Les réglages inadéquats d'autres commandes pourraient endommager le produit et exiger une réparation exhaustive par un technicien qualifié avant de l'utiliser normalement.
 - Si le produit a été échappé et le socle et/ou le combiné a été endommagé.
 - Si le produit démontre un changement marquant dans sa performance.
14. Évitez d'utiliser un téléphone (autre qu'un téléphone sans fil) pendant un orage. Les éclairs peuvent être à l'origine d'une électrocution.
15. N'utilisez pas le téléphone pour rapporter une fuite de gaz à proximité de la fuite. En certaines circonstances, une flammèche pourrait être provoquée lorsque l'adaptateur est branché à une prise de courant, ou lorsque le combiné est déposé sur le socle. Ceci est un événement commun associé à la fermeture d'un circuit électrique. L'utilisateur ne devrait pas brancher le téléphone à une prise de courant, et ne devrait pas déposer le combiné chargé sur le socle, si le téléphone se trouve à proximité d'un endroit comportant des concentrations de gaz inflammables, à moins que la ventilation soit adéquate. Une flammèche dans un tel endroit pourrait provoquer un incendie ou une explosion. De tels environnements peuvent comprendre : des endroits où l'on utilise de l'oxygène médical sans ventilation adéquate; des gaz industriels (dissolvants de nettoyage, des vapeurs d'essence, etc.); une fuite de gaz naturel, etc.
16. Ne placez que le combiné de votre téléphone près de votre oreille lorsqu'en mode de conversation.
17. Les adaptateurs ont été conçus pour être orientés en position verticale ou montés au sol. Les broches ne sont pas conçues pour maintenir l'adaptateur en place si celui-ci est branché dans une prise au plafond ou sous une table et/ou une armoire.
18. Pour les équipements enfichables, la prise de courant doit être installée à proximité de l'équipement et doit être facilement accessible.
19. **MISE EN GARDE** : Utilisez uniquement les piles indiquées dans ce guide. Il peut y avoir un risque d'explosion si un mauvais type de pile est utilisé pour le combiné. Utilisez uniquement les piles rechargeables fournies ou les piles de rechange (BT205662) pour le combiné. Ne jetez pas les piles au feu. Ils peuvent exploser.
20. Utilisez uniquement l'adaptateur fourni avec ce produit. Une polarité ou une tension incorrecte de l'adaptateur peut sérieusement endommager le produit.
Adaptateur du socle : Sortie :
6 V CC @ 800 mA.

CONSERVEZ CES INSTRUCTIONS

Pile

- Utilisez uniquement les piles fournies ou l'équivalent. Pour commander un produit de remplacement, visitez notre site Web à l'adresse suivante www.vtechcanada.com ou composez le 1-800-267-7377.
- N'incinerez pas les piles. Vérifiez auprès des autorités locales pour les instructions spéciales de mise aux rebus.
- N'ouvrez pas ou ne mutilez pas les piles. L'électrolyte qui s'en dégagerait est corrosif et pourrait causer des brûlures et des blessures aux yeux. L'électrolyte peut être toxique si avalé.
- Soyez prudent lorsque vous manipulez les piles, de manière à ne pas provoquer de court-circuit à cause des matériaux conducteurs.
- Chargez la pile incluse ou spécifiée pour fonctionner avec ce produit selon les instructions et limites spécifiées dans ce guide d'utilisation.

Stimulateurs cardiaques implantés dans l'organisme

Les stimulateurs cardiaques (s'applique uniquement aux téléphones numériques sans fil) :

L'organisme 'Wireless Technology Research, LLC (WTR)', une firme de recherche indépendante, a mené une évaluation pluridisciplinaire des interférences entre les téléphones sans fil et les stimulateurs cardiaques implantés dans l'organisme. Appuyée par l'Administration des aliments et drogues (FDA) des États-Unis, la firme WTR recommande aux médecins :

Avis aux détenteurs de stimulateurs cardiaques

- Ils doivent tenir le téléphone sans fil à une distance d'au moins six pouces du stimulateur cardiaque.
- Ils ne doivent PAS placer le téléphone sans fil directement sur le stimulateur cardiaque, tel que dans une poche de chemise, lorsque celui-ci est en marche.
- Ils doivent utiliser le téléphone sans fil en l'appuyant sur l'oreille opposée au stimulateur cardiaque.

L'étude effectuée par l'organisme WRS n'a pas identifié de risque pour les détenteurs de stimulateurs cardiaques causés par les gens qui utilisent un téléphone sans fil à proximité de ceux-ci.

À propos des téléphones sans fil

- **Confidentialité** : Les mêmes caractéristiques qui constituent des avantages pour les téléphones sans fil affichent également des restrictions. Les appels téléphoniques sont transmis entre le combiné sans fil et le socle par le biais d'ondes radio; il est donc possible que vos conversations téléphoniques sans fil soient interceptées par des équipements de réception radio se trouvant dans la portée du combiné sans fil. Pour cette raison, vous ne devez pas percevoir les communications téléphoniques sans fil comme étant aussi confidentielles que celles des téléphones à cordons.
- **Alimentation électrique** : Le socle de ce téléphone sans fil doit être branché à une prise électrique fonctionnelle. La prise électrique ne doit pas être contrôlée par un interrupteur mural. Les appels ne pourront pas être effectués du combiné sans fil si le socle est débranché ou mis hors tension ou si le courant est coupé.
- **Possibilité d'interférences aux téléviseurs** : Certains téléphones sans fil fonctionnent sur des fréquences pouvant causer des interférences aux téléviseurs et aux magnétoscopes. Pour réduire de telles interférences, ne placez pas le socle sans fil près ou sur un téléviseur ou magnétoscope. S'il y a présence de parasites, il est conseillé d'éloigner le téléphone sans fil du téléviseur ou du magnétoscope.
- **Piles rechargeables** : Manipulez les piles avec soin afin de ne pas les court-circuiter avec des bagues, bracelets ou clés. Les piles ou le conducteur peuvent surchauffer et causer des blessures. Respectez la polarité de la pile.
- **Piles rechargeables à l'hydrure métallique de nickel** : Jetez ces piles de manière écologique et sécuritaire. Ne pas les brûler ni les percer. Comme les autres piles de ce type, si elles sont brûlées ou percées, elles pourraient dégager une matière toxique qui peut causer des blessures corporelles..

Table des matières

Inclus dans l'emballage	1
Survol	2
Survol du socle	2
Survol du combiné	3
Branchement du socle	6
Fixation du socle	6
Installation et recharge de la pile.....	6
Installation de la pile.....	7
Mode de la pile de sauvegarde.....	8
Avant l'utilisation	9
Réglage de la date et de l'heure.....	9
Guide vocal pour régler le bloqueur d'appels intelligent	9
Guide vocal pour régler le répondeur téléphonique.....	9
Portée de fonctionnement.....	9
Réglages de votre téléphone	10
Utilisation du menu du combiné.....	10
Langage ACL.....	10
Utilisez les données de l'afficheur pour régler automatiquement la date et l'heure	10
Appels SOS d'urgence.....	10
Comment fonctionne le bouton SOS d'urgence?.....	11
Réglage du numéro SOS d'urgence	11
Activation et désactivation de l'alerte SOS interne.....	12
Enregistrement d'un message SOS.....	12
Lecture ou réinitialisation du message d'annonce	12
Volume de la sonnerie	13
Tonalité de sonnerie	13
Réglage de la date et de l'heure.....	13
Annonce des données de l'afficheur	14
Réglage du numéro de la messagerie vocale..	14
Annulation du voyant de message dans la messagerie vocale	14
Tonalité des touches.....	15
Chiffres parlants.....	15
Indicatif régional domestique	15
Mode de composition	16
Composition à tonalité temporaire.....	16
Composition abrégée photo	16
Conserver une entrée dans la mémoire de composition abrégée photo	17
Insérer des photos dans les touches de composition abrégée	17

Composer un numéro de composition abrégée.....	18
Rappel d'alarme et mélodie	18
Réglage d'un rappel d'alarme.....	18
Mise hors fonction d'un rappel	19
Réglage de la mélodie du rappel.....	19
Renommer les rappels	19
Fonctionnement du téléphone	20
Faire un appel.....	20
Précomposer un appel	20
Répondre à un appel	20
Terminer un appel.....	20
Faire un appel SOS d'urgence.....	21
Composition abrégée des numéros en mémoire/photo	21
Haut-parleur mains libres du combiné	22
Volume.....	22
Égaliseur	22
Audio Assist ^{MD}	22
Sourdine	23
Joindre un appel en cours	23
Appel en attente	23
Composition à la chaîne.....	24
Recherche du combiné	24
Liste de recomposition	25
Révision d'une entrée de la liste de recomposition	25
Composer une entrée de recomposition	25
Effacer une entrée de la liste de recomposition	25
Interphone	26
Répondre à un appel entrant pendant un appel interphone.....	27
Transfert d'appel pendant un appel interphone.....	27
Répertoire téléphonique.....	28
Ajouter une entrée au répertoire téléphonique.....	28
Révision d'une entrée du répertoire téléphonique.....	28
Recherche alphabétique	28
Sauvegarde d'une entrée de recomposition dans le répertoire téléphonique	29
Effacer une entrée du répertoire téléphonique.....	29
Éditer une entrée du répertoire téléphonique.....	29
Composer une entrée du répertoire téléphonique.....	30

Afficheur des données de l'appelant	30	Récupérer des messages de la messagerie vocale	56
Révision d'une entrée du répertoire de l'afficheur.....	30	Réglage de votre numéro d'accès à la messagerie vocale.....	56
Jumelage de la mémoire	30	Désactiver les voyants de la messagerie vocale.....	57
Voyant d'appel manqué	31	Accès à distance	57
Composer une entrée du répertoire de l'afficheur	31	Accès à votre répondeur à distance	57
Sauvegarder une entrée du répertoire de l'afficheur dans le répertoire téléphonique.....	31	Régler votre code d'accès à distance.....	58
Bloqueur d'appel intelligent *	32	Augmenter la capacité de votre téléphone .	58
Catégories d'appel	32	Ajouter et initialiser un combiné supplémentaire.....	58
Mise en/hors fonction du bloqueur d'appels intelligent		Ajouter et initialiser un combiné à composition abrégée photo	59
Réglage des appels bienvenus.....	33	Réglage d'un dispositif.....	59
Réglage des appels non bienvenus.....	37	Ajouter et initialiser un nouveau dispositif.....	60
Contrôle des appels sans numéro	39	Sonnerie audio.....	61
Contrôle des appels non catégorisés.....	40	Réglage du volume du carillon	61
Annonce de filtrage	41	Réglage de la tonalité du carillon	61
Guide vocal pour régler le bloqueur d'appel intelligent	43	Répondre, décliner ou enregistrer un appel de la sonnerie	62
Filtrage d'appels sans numéros.....	43	Renvoyer les appels de sonnette.....	62
Filtrage d'appels non catégorisés.....	44	Tester la puissance du signal du dispositif	64
Options pendant un appel filtré	46	Tester la puissance du signal de l'extension de sonnerie	64
Réglages sonores.....	47	Tester la puissance du signal de la sonnette audio	64
Tonalité des touches.....	47	Tester la puissance du signal du pendentif SOS.....	64
Tonalité de sonnerie du socle.....	47	Surveillance du dispositif.....	65
Volume de la sonnerie du combiné et du socle	47	Visionner le statut d'un dispositif	65
Mise en sourdine temporaire de la sonnerie	48	Visionnement du journal du dispositif	65
Réglage de votre répondeur intégré.....	49	Renommer un dispositif.....	65
Message d'annonce par défaut	49	Messages affichés à l'écran.....	66
Enregistrement de votre message d'annonce personnel.....	49	Entretien général du produit.....	69
Lecture du message d'annonce	49	Entreposage.....	69
Effacer le message d'annonce.....	50	Questions demandées fréquemment	69
Guide vocal pour régler le répondeur	50	Le sceau RBRC^{MD}	74
Réglage du nombre de sonneries.....	51	FCC, Règlements de la FCC, de l'ACTA et d'Industrie Canada.....	74
Réglage de la durée d'enregistrement.....	51	Garantie limitée	77
Mise en ou hors fonction du filtrage des appels.....	51	Spécifications techniques	79
Lecture des messages	53		
Effacer tous les messages	54		
Filtrage d'appels	54		
Interception d'appel.....	55		
Enregistrement, lecture ou suppression d'un mémo	55		
Utilisation du répondeur intégré et du service de messagerie vocale	55		
Récupération des messages de la messagerie vocale de votre fournisseur de services ..	56		

Inclus dans l'emballage

L'emballage de votre téléphone comporte les articles suivants. Conservez votre facture d'achat ainsi que le matériel d'emballage pour le cas où vous auriez à retourner cet appareil pour une réparation sous garantie.

REMARQUE

- Pour acheter des piles de rechange ou des adaptateurs, visitez notre site Web au www.vtechcanada.com ou composez le **1-800-267-7377**.

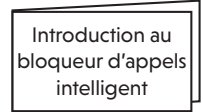
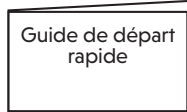
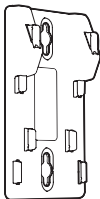
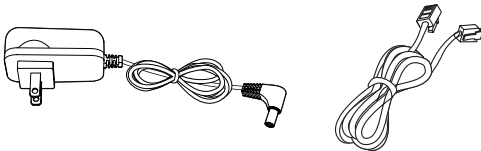
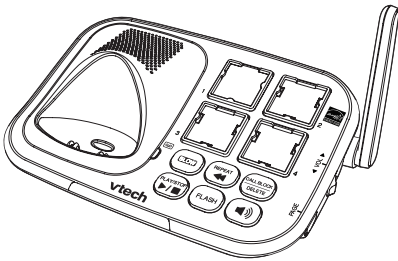
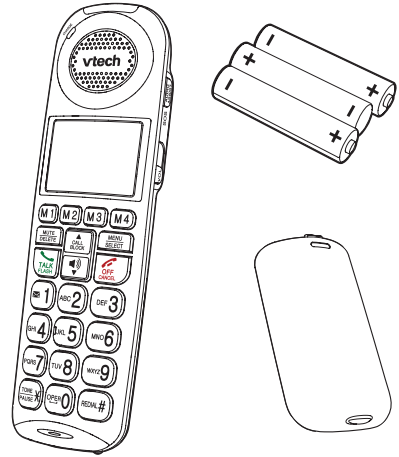

Survol

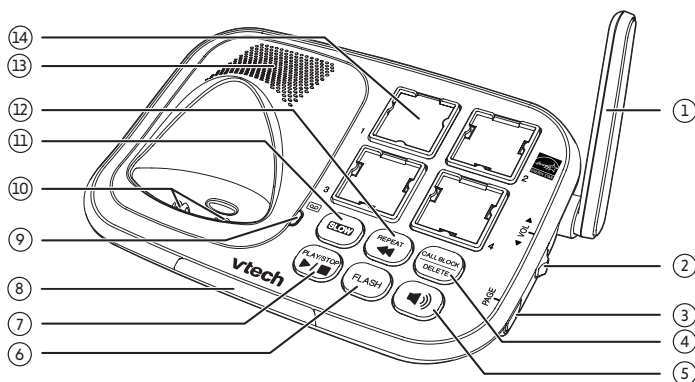

Survol du socle

1 – Antenne

2 – ◀ VOL ▶

- Permet de régler le volume d'écoute pendant la lecture.
- Permet de régler le volume de la sonnerie du socle lorsqu'en mode de veille.

3 – TÉLÉ-SIGNAL

- Lorsque le téléphone est en veille, appuyez pour envoyer un télé-signal à tous les combinés.
- Pendant un appel, appuyez pour initier un appel interphone avec un autre combiné, ou pour transférer un appel à un autre combiné.

4 – CALL BLOCK DELETE

- Appuyez pour bloquer l'appel entrant lorsque le téléphone sonne ou pendant un appel.
- Effacer un message en cours de lecture.
- Appuyer deux fois pour effacer tous les anciens messages.

5 – 🔊

- Appuyez pour faire ou pour répondre à appel à l'aide du haut-parleur mains libres.

6 – FLASH

- Pendant un appel, appuyez pour répondre à un appel entrant lorsque vous recevez une alerte d'appel en attente.

7 – PLAY/STOP ▶/■

- Lecture des messages.
- Arrêter la lecture des messages.

8 – Voyant de sonnerie visuelle

- Allumé lorsque le téléphone est en cours d'utilisation, ou lorsque le répondeur répond à un appel entrant.
- Allumé lorsque le combiné est en cours d'initialisation.
- Clignote lorsque le socle sonne.

9 – 🔊 Voyant de mise EN/HORS fonction du répondeur

10 – Chargeur

11 – SLOW

- Appuyez pour ralentir la vitesse de lecture du message.

12 – REPEAT ◀

- Répéter un message.
- Appuyez deux fois pour écouter le message précédent.

13 – Haut-parleur

14 – Touches de composition abrégées photo

- Appuyez pour composer les numéros préregistrés.

Survol du combiné

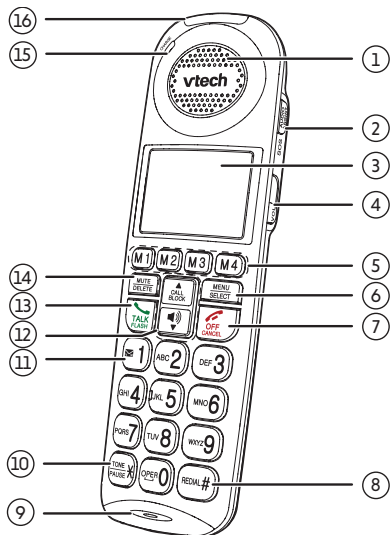

1 – Écouteur du combiné

2 – AUDIO ASSIST / SOS

- Appuyez pour optimiser la clarté et l'intensité audio de votre appelant pendant un appel, ou le volume d'écoute pendant l'écoute d'un message ou d'un message d'annonce.
- Maintenez enfoncé pour envoyer un télé-signal à tous les dispositifs et appeler le numéro d'urgence préregistré lorsque le combiné n'est pas en cours d'utilisation.

3 – Affichage ACL

Audio Assist^{MD} est une marque de commerce de Advanced American Telephones.

4 – VOL

- Glissez pour régler le volume d'écoute pendant un appel ou l'écoute d'un message.
- Glissez pour régler le volume du combiné pendant qu'il est en mode de veille.

5 – M 1

- Appuyez pour appeler le numéro de composition abrégée préregistré dans l'adresse mémoire 1.

M 2

- Appuyez pour appeler le numéro de composition abrégée préregistré dans l'adresse mémoire 2.

M 3

- Appuyez pour appeler le numéro de composition abrégée préregistré dans l'adresse mémoire 3.

M 4

- Appuyez pour appeler le numéro de composition abrégée préregistré dans l'adresse mémoire 4.

6 – MENU SELECT

- Afficher le menu.
- Dans un menu, appuyez pour sélectionner une option, ou sauvegarder une entrée ou un réglage.

7 – OFF CANCEL

- Raccrocher un appel.
- Retourner au menu précédent ou en mode de veille sans effectuer de changements.
- Effacer des chiffres pendant la précomposition.
- Mettre la sonnerie temporairement en sourdine lorsque le téléphone sonne.

- Maintenez enfoncé pour éteindre le voyant d'appel manqué lorsque le combiné n'est pas en cours d'utilisation.
- Appuyez pour accéder au mode d'initialisation lorsque le combiné n'est pas initialisé à aucun socle.



8 –

- Maintenez enfoncé pour réviser la liste de recomposition.
- Appuyez pour accéder au mode d'initialisation lorsque le combiné n'est initialisé à aucun un socle.

9 – Microphone



10 –

- Permuter au mode de composition à tonalité pendant un appel si vous êtes abonné au mode de composition à impulsions.
- Pendant la saisie de numéros, maintenez enfoncé pour insérer une pause dans la séquence de composition.



11 –

- Régler ou composer le numéro d'accès à la messagerie vocale.



12 –

- Défiler vers le haut dans un menu, le répertoire téléphonique, le répertoire de l'afficheur ou la liste de recomposition.
- Déplacer le curseur vers la gauche pendant la saisie de numéros ou de noms.
- Appuyer pour afficher le menu d'appels bloqués.
- Appuyer pour bloquer l'appel entrant lorsque le téléphone sonne pendant un appel.



- Défiler vers le bas dans un menu, le répertoire téléphonique, le répertoire de l'afficheur ou la liste de recomposition.
- Déplacer le curseur vers la droite pendant la saisie de numéros ou de noms.
- Appuyez pour faire un appel ou pour répondre à un appel à l'aide du haut-parleur mains libres.
- Permuter entre le haut-parleur mains libres et l'écouteur du combiné pendant un appel.



13 –

- Appuyez pour faire un appel ou pour répondre à un appel.
- Pendant un appel, appuyez pour répondre à un appel entrant lorsque vous recevez une alerte d'appel en attente.
- Pendant la lecture d'un message, appuyez pour rappeler l'appelant si son numéro est disponible.



14 –

- Mettre le microphone en sourdine pendant un appel.
- Mettre la sonnerie du combiné en sourdine pendant la sonnerie.
- Effacer l'entrée affichée pendant la révision du répertoire téléphonique, le répertoire de l'afficheur ou la liste de recomposition.
- Effacer des chiffres ou des caractères pendant la saisie de noms ou de numéros.

15 – Voyant CHARGE

- Allumé lorsque le combiné se recharge.

16 – Voyant de sonnerie visuelle

- Clignote lorsque le combiné sonne.

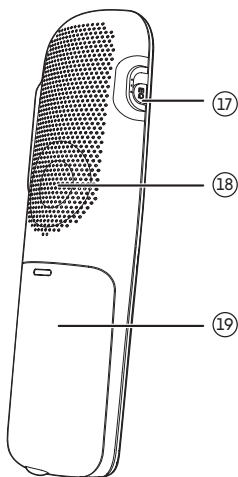

17 – EQ

- Permet de changer la qualité audio du combiné afin de mieux s'adapter à votre ouïe.

18 – Haut-parleur

19 – Couvercle du compartiment des piles

Survol des icônes affichées à l'écran

	L'icône de la pile clignote lorsque la pile est faible et doit être rechargée.
	L'icône de la pile s'anime lorsque la pile se recharge.
	L'icône de la pile devient pleine lorsque la pile est pleinement chargée.
	Le haut-parleur mains libres du combiné est en cours d'utilisation.
	La sonnerie du combiné est hors fonction.

	Vous avez reçu des messages du service de messagerie vocale de votre fournisseur de services téléphoniques.
MUTE	Le microphone du combiné est en sourdine.
NEW	Il y a des nouvelles entrées dans le répertoire de l'afficheur.
ANS ON	Le répondeur est en fonction.
	Vous avez des nouveaux messages dans la mémoire du répondeur.
	Le numéro du message en cours de lecture ou de nombre de nouveaux ou d'anciens messages enregistrés.
AUDIO ASSIST	La fonction Audio Assist du combiné est en fonction.

Survol des voyants du socle

Voyant de sonnerie visuelle	<ul style="list-style-type: none"> • Clignote lorsque le socle sonne. • Allumé lorsque le téléphone est en cours d'utilisation, ou lorsque le répondeur répond à un appel entrant. • Allumé lorsque vous initialisez un combiné ou un dispositif.
	Allumé lorsque le répondeur est en fonction.

Branchement

Vous pouvez choisir de brancher votre socle au mur ou de l'utiliser sur un bureau.

REMARQUES

- N'utilisez que les adaptateurs inclus.
- Assurez-vous que le téléphone n'est pas branché à la prise électrique contrôlée par un interrupteur.
- Les broches de l'adaptateur ne sont pas conçues pour supporter le poids du téléphone. Assurez-vous de brancher l'adaptateur à une prise murale verticale ou en position de montage au sol. Ne le branchez pas à une prise de courant encastrée et au plafond. Sinon, votre téléphone tomberait de la prise de courant.

CONSEIL

Si vous vous abonnez au service Internet haute vitesse par ligne téléphonique, assurez-vous d'installer un **filtre DSL** (non inclus) entre le cordon téléphonique et la prise téléphonique murale. Contactez votre fournisseur de services DSL pour plus d'informations.

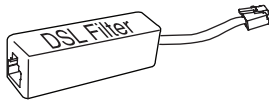

Branchement du socle

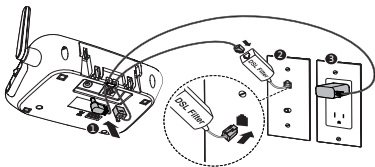

Fixation du socle

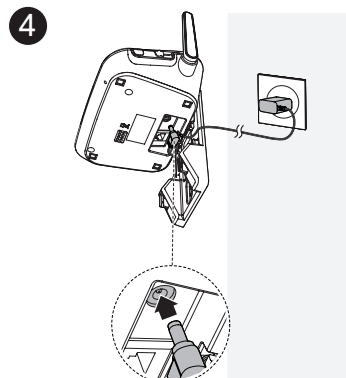
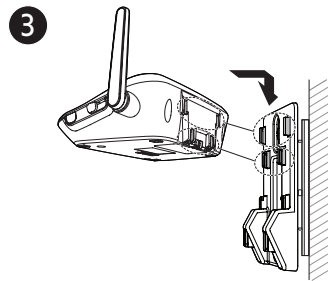
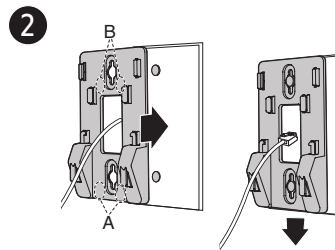
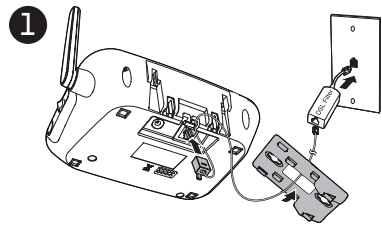

Installation et recharge de la pile

Installation de la pile

Installez la pile tel que démontré ci-dessous.

⚠ MISES EN GARDE

- Utilisez uniquement les piles rechargeables fournies ou des piles de rechange (modèle BT205662).
- N'utilisez pas d'autres piles alcalines, au manganèse ou Ni-Cd, ni d'autres piles non rechargeables pour faire fonctionner le combiné sans fil. Ils peuvent provoquer une panne ou un dysfonctionnement du combiné ou du système téléphonique.

📄 REMARQUES

- Chargez les piles fournies avec ce produit uniquement conformément aux instructions et limitations spécifiées dans ce guide.
- Si le combiné n'est pas utilisé pendant une longue période, débranchez et retirez les piles pour éviter toute fuite.

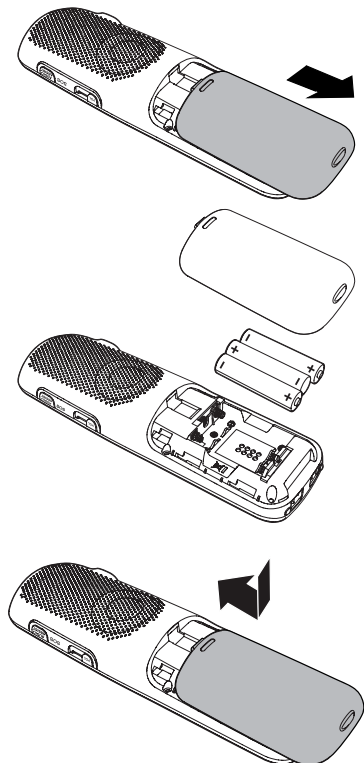

Recharge de la pile du combiné

Placez le combiné sur le chargeur pour le recharger.

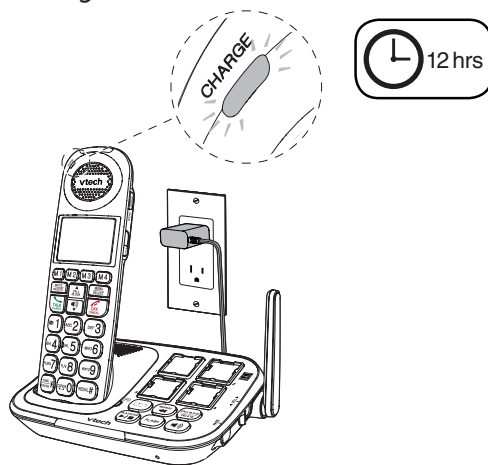

Une fois la pile installée, l'affichage ACL du combiné indique l'état de la pile (voir tableau page suivante).

📄 REMARQUES

- Appuyez sur **CANCEL** du combiné ou déposez le combiné sur le chargeur afin d'outrepasser le réglage de la date et de l'heure.
- Pour une performance optimisée, déposez le combiné le chargeur lorsqu'il n'est pas en cours d'utilisation.
- La pile du combiné est pleinement chargée après 12 heures de recharge continue.

VOYANTS DE LA PILE	STATUT DE LA PILE	ACTION
L'écran et vide ou affiche Mettre sur chargeur et [] clignotera.	La pile est épuisée ou presque épuisée. Le combiné ne peut être utilisé.	Rechargez sans interruption (au moins 30 minutes).
L'écran affiche Pile faible et [] clignote.	La pile est suffisamment chargée pour une brève période.	Rechargez sans interruption (au moins 30 minutes).
L'écran affichera COMBINÉ .	La pile est chargée.	Pour conserver la pile chargée, déposez le combiné sur le socle ou le chargeur entre les utilisations.

Lorsque pleinement chargé, vous pourrez vous attendre aux performances suivantes :

FONCTIONNEMENT	DURÉE DE FONCTIONNEMENT
Lorsque le combiné est en cours d'utilisation (mode de conversation*)	Jusqu'à 7 heures
Lorsque le combiné est en mode du haut-parleur mains libres (mode de conversation*)	Jusqu'à 3,5 heures
Lorsque le combiné n'est pas en cours d'utilisation (en mode d'attente**)	Jusqu'à 5 heures

* La durée de fonctionnement peut varier selon votre utilisation actuelle et l'âge la pile.

** Combiné/casque d'écoute ne se recharge pas ou n'est pas en cours d'utilisation.

Mode de la pile de sauvegarde

En cas de panne de courant, le combiné affiche alternativement **Dépos sur socle pour alim socle** et **Hors de portée OU Aucune alim socle**. Placez le combiné chargé dans socle pour sauvegarder l'alimentation du socle pour certaines opérations téléphoniques de base pendant une courte période de temps. Pendant cette période, vous ne pouvez pas utiliser le répondeur.

Lorsque le combiné est placé dans le socle téléphonique, il affiche **Alim socle.... Ne pas décrocher**. Vous pouvez utiliser le combiné pour passer ou répondre à des appels via le haut-parleur du combiné, mais ne décrochez pas le combiné lorsque vous l'utilisez.

REMARQUE

Si vous avez plus d'un combiné, tous les combinés affichent le **Mode panne élec** après avoir accédé au mode de sauvegarde sur pile. Pour l'instant, utilisez d'autres combinés pour certaines opérations téléphoniques de base.

Avant l'utilisation

Après avoir installé votre téléphone ou lorsque le courant est rétabli après une panne de courant, le combiné vous invitera à régler la date et l'heure.

Réglage de la date et de l'heure

REMARQUE

- Assurez-vous de régler la date et l'heure y compris l'année correctement; sinon, le répondeur n'annoncera pas la journée de la semaine correctement à l'horodatage du message enregistré.
1. Utilisez les touches de composition (**0-9**) pour entrer le mois (**MM**), la date (**DD**) et l'année (**YY**). Puis appuyez sur **SELECT**.
 2. Utilisez les touches de composition (**0-9**) pour entrer l'heure (**HH**) et les minutes (**MM**). Ensuite, appuyez sur les touches de composition (**0-9**, * ou #) pour choisir **AM** ou **PM**.
 3. Appuyez sur **SELECT** pour sauvegarder.

Guide vocal pour régler le bloqueur d'appels intelligent

Une fois le réglage de la date et de l'heure terminé ou sauté, le combiné sans fil vous demande si vous souhaitez activer le blocage d'appels intelligent. Appuyez sur **SELECT** pour lancer la configuration du blocage d'appels intelligent via le guide vocal. Pour plus de détails, consultez la section **Guide vocal pour le réglage du bloqueur d'appels intelligent** pour effectuer les réglages du bloqueur d'appels intelligent à la page 41. Pour sauter la configuration, appuyez sur **CANCEL** du combiné sans fil.

Guide vocal pour régler le répondeur téléphonique

Après avoir effectué les réglages du bloqueur d'appels intelligent ou de les avoir sautés, le combiné sans fil vous invitera à régler le répondeur.

Appuyez sur **SELECT** pour lancer les réglages du répondeur par l'entremise du guide vocal. Pour plus de détails, consultez les sections **Guide vocal pour régler le répondeur** de la page 49. Pour sauter le réglage, appuyez sur **CANCEL** du combiné sans fil.

Vérifier la tonalité

Appuyez sur **TALK**. Si vous entendez la tonalité, l'installation aura été effectuée avec succès.

Si vous n'entendez pas la tonalité :

- Assurez-vous que les procédures d'installations décrites ci-dessus sont effectuées correctement.
- Ceci pourrait provenir d'un problème de filage. Si vous avez changé de service téléphonique pour un service numérique offert par une de câble ou un fournisseur de services VoIP, les prises téléphoniques pourraient ne pas fonctionner. Contactez votre fournisseur de services câble/VoIP pour plus de détails.

Portée de fonctionnement

Ce téléphone sans fil utilise la capacité de puissance maximale permise par la Commission fédérale des communications (FCC). Malgré ceci, ce combiné et ce socle ne peuvent communiquer que sur une portée de fréquences restreinte - qui peut varier selon l'emplacement du socle et du combiné, la météo et le plan des pièces de votre maison ou votre bureau.

Lorsque le combiné est hors de portée, celui-ci affichera alternativement **Hors de portée** et **Aucune alm socle**.

Si vous recevez un appel lorsque le combiné sans fil est hors de portée, il pourrait ne pas sonner, l'appel pourrait ne pas se connecter correctement lorsque vous appuyez sur **TALK**. Rapprochez-vous du socle et appuyez sur **TALK** pour répondre.

Si le combiné sans fil se déplace hors de portée pendant un conversation, il pourrait y avoir des interférences. Pour remédier à ceci, rapprochez-vous du socle.

Réglages de votre téléphone

Utilisation du menu du combiné

1. Appuyez sur **MENU** du combiné sans fil en mode de veille pour accéder au menu principal.
2. Appuyez sur ▼ ou ▲ jusqu'à ce que l'écran affiche l'option du menu désirée.
3. Appuyez sur **SELECT**.
 - Pour retourner au menu précédent, appuyez sur **CANCEL**.
 - Pour retourner en mode de veille, maintenez enfoncée **CANCEL**.

Langage ACL

Le langage de l'écran ACL est pré-réglé à l'anglais. Vous pouvez sélectionner l'anglais, le français ou l'espagnol pour le langage des menus affichés à l'écran.

1. Appuyez sur **MENU** du combiné sans fil en mode d'attente pour accéder au menu principal.
2. Appuyez sur ▼ ou ▲ pour choisir **Réglages** et appuyez deux fois sur **SELECT**.
3. Appuyez sur ▼ ou ▲ pour choisir **English, Français** ou **Español**.
4. Appuyez deux fois sur **SELECT** pour sauvegarder votre réglage. Vous entendrez une tonalité de confirmation.

Utilisez les données de l'afficheur pour régler automatiquement la date et l'heure

Si vous êtes abonné aux services de l'afficheur, vous pourrez choisir de régler la date et l'heure de chaque appel entrant automatiquement par les données de l'afficheur. Le réglage par défaut est **E/F**.

1. Appuyez sur **MENU** du combiné sans fil en mode d'attente pour accéder au menu principal.
2. Appuyez sur ▼ ou ▲ pour choisir **Réglages** et appuyez sur **SELECT**.

3. Appuyez sur ▼ ou ▲ pour choisir **Sync heure aff** et appuyez sur **SELECT**.
4. Appuyez sur ▼ ou ▲ pour choisir **E/F** ou **H/F**.
5. Appuyez sur **SELECT** pour sauvegarder. Vous entendrez une tonalité de confirmation.

Appels SOS d'urgence

La touche **AUDIO ASSIST/SOS** du combiné sans fil peut fonctionner comme touche d'urgence SOS. Il vous permet d'émettre des bips rapidement d'autres appareils du système et d'appeler des numéros externes prédéfinis pour obtenir de l'aide en cas d'urgence.

Vous pouvez pré-régler jusqu'à cinq numéros SOS.

Si vous avez acheté et enregistré un pendentif SOS portable (**SN7022**) pour votre système téléphonique, le pendentif SOS fonctionnera comme le bouton d'urgence SOS du combiné sans fil.

ⓘ MISES EN GARDE

- Pour assurer le bon fonctionnement, le système téléphonique doit être installé conformément aux instructions d'installation de la page 6 à la page 7. Pour vérifier que le système téléphonique fonctionne correctement et qu'il peut effectuer des appels d'urgence aux numéros préprogrammés, le système téléphonique doit être testé immédiatement après l'installation et périodiquement par la suite, conformément aux instructions de configuration des pages 10 à 12 et aux opérations de la page 20.
- Le système téléphonique ne peut pas effectuer un appel d'urgence lorsque d'autres équipements (téléphone, répondeur, modem d'ordinateur, etc.) connectés à la même ligne téléphonique sont en service.
- Ne vous fiez pas uniquement au bouton SOS du combiné sans fil, ou au pendentif SOS portable (**SN7022**, vendu séparément), pour obtenir de l'aide en cas d'urgence. La fonctionnalité de l'appel d'urgence SOS dépend des paramètres du téléphone et de la disponibilité du réseau.

REMARQUE

- Nous vous recommandons de régler les cinq numéros SOS pour maximiser la possibilité de recevoir une réponse d'autres personnes lorsque vous faites un appel d'urgence.

Comment fonctionne le bouton SOS d'urgence?

- Pour faire un appel d'urgence, maintenez enfoncée la touche **AUDIO ASSIST/SOS** pendant trois secondes sur le côté droit du combiné sans fil. Le socle annoncera "Le mode d'urgence est activé". Le combiné émettra des bips, puis tous les appareils du système. Tous les appareils émettent une tonalité d'alerte et l'écran du combiné affichera le **Mode SOS** pendant 20 secondes. Ensuite, le téléphone appellera les numéros SOS prédéfinis dans l'ordre jusqu'à ce qu'ils répondent à l'appel.
 - Le téléphone activera l'alerte SOS interne par défaut. Lorsque cette fonction est activée, le téléphone appellera tous les appareils du système avant d'appeler les numéros SOS prédéfinis.
 - Si vous désactivez l'alerte SOS interne (voir page 12), le téléphone appellera directement les numéros SOS prédéfinis lorsque vous appuyez sur et maintenez enfoncée la touche **AUDIO ASSIST/SOS** du combiné sans fil.
- Lorsque l'appel SOS vers le numéro externe prédéfini est répondu, le destinataire de l'appel entend un message SOS. Vous pouvez enregistrer votre propre message ou utiliser le message par défaut (voir page 10).
- Le message SOS écouté par le téléphone demande au destinataire de l'appel SOS de répondre en appuyant sur une touche numérique.

Après que le récepteur d'appel appuyez sur une touche numérique, vous pouvez alors parler au récepteur d'appel.

- Lorsque l'appel d'urgence SOS est répondu par répondeur ou messagerie vocale, l'appel sera terminé après 60 secondes. Le téléphone composera ensuite le prochain numéro SOS dans l'ordre.
- Lorsqu'aucun des numéros SOS prédéfinis ne répond, le téléphone rappellera les numéros SOS prédéfinis dans l'ordre jusqu'à ce que l'appel soit répondu. Le téléphone appellera tous les numéros SOS prédéfinis 3 fois avant d'interrompre l'opération si aucun appel n'est répondu.

Réglage du numéro SOS d'urgence

1. Appuyez sur **MENU** du combiné sans fil en mode d'attente pour accéder au menu principal.
2. Appuyez sur ▼ ou ▲ pour régler **Régler SOS**, et appuyez sur **SELECT**.
3. Appuyez sur ▼ ou ▲ pour choisir Numéro **SOS**, et appuyez sur **SELECT**.
4. Défilez pour sélectionner **SOS 1**, **SOS 2**, **SOS 3**, **SOS 4**, ou **SOS 5**, et appuyez sur **SELECT**.
5. Appuyez à nouveau sur **SELECT**, en entrez le numéro et le nom d'urgence.
6. Appuyez sur **SELECT** pour sauvegarder votre réglage. Vous entendrez une tonalité de confirmation.

Pendant la saisie de noms et de numéros, vous pourrez appuyer sur :

- Appuyez sur **DELETE** pour reculer et effacer un chiffre ou un caractère.
- Maintenez enfoncée **DELETE** pour effacer l'entrée en entier.
- Appuyez sur ▼ ou ▲ pour déplacer le curseur vers la gauche ou la droite.

- Maintenez enfoncé PAUSE pour insérer une pause dans la séquence de composition (pour la saisie de numéros seulement).
- Appuyez sur **0** pour ajouter un espace (pendant la saisie des noms seulement).

Activation et désactivation de l'alerte SOS interne

L'alerte SOS interne est activée par défaut.

Lorsque vous maintenez enfoncée la touche **AUDIO ASSIST/SOS** pour faire un appel d'urgence, le téléphone enverra un télé-signal à tous les dispositifs du système pendant 20 secondes. Après ceci, le téléphone appellera les cinq numéros pré-réglés dans l'ordre séquentiel, jusqu'à ce que l'appel soit répondu.

Vous pouvez désactiver le réglage afin de vous permettre de faire des appels d'urgence directement aux numéros SOS pré-réglés.

1. Appuyez sur **MENU** du combiné sans fil en mode d'attente pour accéder au menu principal.
2. Appuyez sur ▼ ou ▲ pour choisir **Régler SOS**, et appuyez sur **SELECT**.
3. Appuyez sur **SELECT** pour choisir **Appel interne**.
4. Appuyez sur ▼ ou ▲ pour choisir **Activer** ou **Désactiver**, et appuyez sur **SELECT**.

Enregistrement d'un message SOS

Le message SOS est entendu par le destinataire lorsque vous maintenez enfoncée la touche **AUDIO ASSIST/SOS** du combiné sans fil pour faire un appel d'urgence. Le message par défaut est *"Ceci est un appel d'urgence. Veuillez appuyer sur une touche numérique pour commencer la conversation."* Vous pouvez enregistrer votre propre message d'urgence à l'aide du combiné sans fil.

1. Appuyez sur **MENU** du combiné sans fil en mode d'attente pour accéder au menu principal.
2. Appuyez sur ▼ ou ▲ pour choisir **Régler SOS**, et appuyez sur **SELECT**.
3. Appuyez sur ▼ ou ▲ pour choisir **message SOS**, et appuyez sur **SELECT**.
4. Appuyez à nouveau sur **SELECT** pour choisir **Enregis. ann.**, et appuyez sur **SELECT**. Le combiné annoncera, *"Enregistrez après la tonalité. Appuyez sur ARRÊT lorsque vous avez terminé."*
5. Parlez en direction du microphone du combiné. Appuyez sur **5** lorsque vous avez terminé l'enregistrement. Le combiné annoncera *"Enregistré."*

Lecture ou réinitialisation du message d'annonce

1. Appuyez sur **MENU** du combiné sans fil en mode d'attente pour accéder au menu principal.
2. Appuyez sur ▼ ou ▲ pour choisir **Régler SOS**, et appuyez sur **SELECT**.
3. Appuyez sur ▼ ou ▲ pour choisir **Message SOS**, et appuyez sur **SELECT**.
4. Défilez pour sélectionner **Éouter ann** ou **Réinit annonce**, et appuyez sur **SELECT**.
5. Si vous choisissez **Réinit ann**, appuyez de nouveau sur **SELECT** pour confirmer l'utilisation du message SOS par défaut.

☀ CONSEIL

- Assurez-vous que votre message SOS enregistré comprend votre nom, votre message SOS et une demande à l'appelant éloigné en appuyant sur n'importe quelle touche numérique pour commencer la conversation.

Volume de la sonnerie

Vous pouvez régler le volume de la sonnerie du combiné sans fil et du socle sur l'un des cinq niveaux ou éteindre la sonnerie.

1. Appuyez sur **MENU** du combiné sans fil en mode d'attente pour accéder au menu principal.
2. Appuyez sur ▼ ou ▲ pour défiler jusqu'à **Sonneries**, et appuyez sur **SELECT**.
3. Appuyez sur ▼ ou ▲ pour choisir **Combiné** ou **Socle**, et appuyez sur **SELECT**.
4. Appuyez à nouveau sur **SELECT** pour sélectionner **Volume sonnerie**.
5. Appuyez sur ▼ ou ▲ pour entendre un échantillon de chaque niveau de sonnerie.
6. Appuyez sur **SELECT** pour sauvegarder votre préférence.

⚠ MISE EN GARDE

- Pour la protection auditive, ne placez pas le combiné sans fil près de votre oreille lorsque le téléphone sonne. Une sonnerie forte peut endommager votre ouïe. Réglez le volume pour diminuer le volume de la sonnerie si vous le trouvez trop fort.



Tonalité de sonnerie

Vous pouvez choisir l'une des deux tonalités de sonneries pour le combiné sans fil et le socle.

1. Appuyez sur **MENU** du combiné sans fil en mode d'attente pour accéder au menu principal.
2. Appuyez sur ▼ ou ▲ pour défiler jusqu'à **Sonneries**, et appuyez sur **SELECT**.
3. Appuyez sur ▼ ou ▲ pour choisir **Combiné** ou **Socle**, et appuyez sur **SELECT**.

4. Appuyez sur ▼ ou ▲ pour défiler jusqu'à **Tonal. sonnerie**, et appuyez sur **SELECT**.
5. Appuyez sur ▼ ou ▲ pour entendre un échantillon de chaque tonalité de sonnerie.
6. Appuyez sur **SELECT** pour sauvegarder votre préférence.

Réglage de la date et de l'heure

📄 REMARQUE

- Assurez-vous de régler la date et l'heure y compris l'année correctement afin que le répondeur puisse annoncer la bonne journée de la semaine pour l'horodatage des messages enregistrés.
1. Appuyez sur **MENU** du combiné sans fil en mode d'attente pour accéder au menu principal.
 2. Appuyez sur ▼ ou ▲ pour choisir **Rég. date/heure** et appuyez sur **SELECT**.
 3. Utilisez les touches de composition (**0-9**) pour entrer le mois (**MM**), la date (**DD**) et l'année (**YY**). Puis appuyez sur **SELECT**.
 4. Utilisez les touches de composition (**0-9**) pour entrer l'heure (**HH**) et les minutes (**MM**). Ensuite, appuyez sur les touches de composition (**0-9**, * ou #) pour choisir **AM** ou **PM**.
 5. Appuyez sur **SELECT** pour sauvegarder. Vous entendrez une tonalité de confirmation.

Annonce des données de l'afficheur

La fonction d'annonce de l'identification de l'appelant vous permet de savoir qui appelle sans avoir à regarder l'écran. Lors d'un appel entrant, le combiné et/ou le socle parle "Appel de..." et le nom de l'appelant sur la base des informations du répertoire ou de l'identification de l'appelant. Si le nom de l'appelant est privé ou inconnu, le numéro de téléphone jusqu'aux 11 derniers chiffres sera annoncé. Si le numéro de téléphone de l'appelant est également privé ou inconnu, aucune information ne sera annoncée.

1. Appuyez sur **MENU** du combiné sans fil en mode d'attente pour accéder au menu principal.
2. Appuyez sur ▼ ou ▲ pour choisir **Ann. afficheur** et appuyez sur **SELECT**.
3. Appuyez sur ▼ ou ▲ pour choisir **E/F** ou **H/F**, et appuyez sur **SELECT** pour sauvegarder votre réglage. Vous entendrez une tonalité de confirmation.

REMARQUES

- Pour utiliser la fonction d'annonce d'identification de l'appelant, vous devez vous abonner au service d'identification de l'appelant de votre fournisseur de services téléphoniques.
- Cette fonction n'annonce pas les informations pour les appels en attente.
- Il faut au moins 2 sonneries pour que le téléphone reçoive les informations d'identification de l'appelant et les annonces. Si vous répondez au téléphone avant la fin de la deuxième sonnerie, le téléphone n'aura pas le temps d'annoncer les informations de l'appelant.
- La prononciation des noms peut varier avec cette fonction. Tous les noms ne peuvent pas être prononcés correctement.
- L'annonce d'identification de l'appelant est disponible en anglais seulement.

Réglage du numéro de la messagerie vocale

Si vous êtes abonné au service de la messagerie vocale offerte par votre **fournisseur de services téléphoniques**, vous pourrez sauvegarder le numéro d'accès à la messagerie vocale à la touche  1 pour accès rapide. Le numéro d'accès à la messagerie vocale est partagé par tous les dispositifs.

Récupérer des messages de la messagerie vocale de votre fournisseur de services téléphoniques :

1. Maintenez enfoncée la touche 1 lorsque le combiné sans fil n'est pas en cours d'utilisation.
2. Entrez le numéro d'accès à la messagerie vocale offert par votre fournisseur de services téléphoniques (jusqu'à 30 chiffres) lorsqu'on vous y invitera.
3. Appuyez sur **SELECT** du combiné.

Annulation du voyant de message dans la messagerie vocale

Utilisez cette fonction lorsque le téléphone indique qu'il y a un nouveau message vocal mais qu'il n'y en a pas. Cette fonction ne désactive que les voyants, **Nouv mess vocal** et . Elle ne supprime pas vos messages vocaux. Tant que vous avez de nouveaux messages vocaux, votre fournisseur de services téléphoniques continue d'envoyer le signal pour activer les voyants.

1. Appuyez sur **MENU** du combiné sans fil en mode d'attente pour accéder au menu principal.
2. Défilez jusqu'à **Réglages**, et appuyez sur **SELECT** du combiné sans fil.
3. Défilez jusqu'à **Ann. B. vocale**, et appuyez sur **SELECT** du combiné sans fil. L'écran affichera **Réinit voyant boîte vocale?**
4. Appuyez sur **SELECT** du combiné sans fil.

Tonalité des touches

Le combiné sans fil est réglé pour émettre un bip avec chaque touche appuyez sur. Vous pouvez régler le volume de la tonalité des touches ou l'éteindre. Si vous désactivez la tonalité des touches, il n'y a pas de bip lorsque vous appuyez sur les touches.

1. Appuyez sur **MENU** du combiné sans fil en mode d'attente pour accéder au menu principal.
2. Appuyez sur ▼ ou ▲ pour choisir **Réglages** et appuyez sur **SELECT**.
3. Appuyez sur ▼ ou ▲ pour défiler jusqu'à **Tonal. touches**, et appuyez sur **SELECT**.
4. Appuyez sur ▼ ou ▲ pour sélectionner le volume désiré ou **H/F**.
5. Appuyez sur **SELECT** pour sauvegarder votre préférence.

Chiffres parlants

Vous pouvez choisir si les chiffres sont annoncés lorsque vous appuyez sur une touche numérique.

1. Appuyez sur **MENU** du combiné sans fil en mode d'attente pour accéder au menu principal.
2. Appuyez sur ▼ ou ▲ pour choisir **Chiffres parlants** et appuyez sur **SELECT**.
3. Appuyez sur ▼ ou ▲ pour choisir **E/F** ou **H/F**.
4. Appuyez sur **SELECT** pour sauvegarder. Vous entendrez une tonalité de confirmation.

Indicatif régional domestique

Si vous composez les appels locaux à l'aide de sept touches seulement (l'indicatif régional n'est pas nécessaire), vous pouvez programmer votre indicatif régional domestique de manière à ce que lorsque vous recevez des appels provenant de votre indicatif régional local, le numéro soit automatiquement sauvegardé dans le répertoire de l'afficheur sans l'indicatif régional.

1. Appuyez sur **MENU** du combiné sans fil en mode d'attente pour accéder au menu principal.
2. Appuyez sur ▼ ou ▲ pour choisir **Réglages** et appuyez sur **SELECT**.
3. Appuyez sur ▼ ou ▲ pour choisir **Ind res domes**, et appuyez sur **SELECT**. L'écran affichera **7 chiffres seul pour composer de aff.**
4. Utilisez les touches de composition (**0-9**) pour entrer l'indicatif régional domestique désiré.
 - Appuyez sur **DELETE** pour effacer un chiffre.
 - Maintenez enfoncé DELETE pour effacer tous les chiffres.
5. Appuyez sur **SELECT** pour confirmer. Vous entendrez une tonalité de confirmation.

REMARQUE

- Si dans à un moment ultérieur, votre fournisseur de services nécessite que vous utilisiez l'indicatif régional domestique pour les appels locaux, ou si vous déménagez dans un endroit qui le requière, effacez l'indicatif régional que vous avez déjà programmé, en procédant tel que décrit ci-dessus. Après avoir effacé l'indicatif régional domestique, _ _ _ apparaîtra à l'affichage.

Mode de composition

Le mode de composition est pré-réglé au mode de composition Touch-Tone. Si vous êtes abonné au mode de composition à impulsions, vous devrez changer au mode de composition à impulsions avant d'utiliser le téléphone pour faire un appel.

1. Appuyez sur **MENU** du combiné sans fil en mode d'attente pour accéder au menu principal.
2. Appuyez sur ▼ ou ▲ pour choisir **Réglages**, et appuyez sur **SELECT**.
3. Appuyez sur ▼ ou ▲ pour choisir **Type compo**, et appuyez sur **SELECT**.
4. Appuyez sur ▼ ou ▲ pour choisir **Touch-Tone** ou **Impulsions**, et appuyez sur **SELECT** pour confirmer votre sélection. Vous entendrez une tonalité de confirmation.

Composition à tonalité temporaire

Si vous êtes abonné au mode de composition à impulsions, vous pourrez changer temporairement le mode de composition à impulsions au mode Touch-Tone pendant un appel. Ceci est utile lorsque vous devez accéder aux services bancaires par téléphone ou aux services interurbains.

1. Pendant un appel, appuyez sur **TONE***.
2. Utilisez les touches de composition pour entrer le numéro. Le téléphone enverra des tonalités Touche-Tone. Il retournera automatiquement au mode de composition à impulsions après l'appel.

Composition abrégée photo

Il y a 8 touches de mémoire directe 1 à 8 sur le socle du téléphone et quatre touches de mémoire directe **M1** à **M4** sur le combiné sans fil.

Vous pouvez enregistrer les numéros de téléphone que vous souhaitez composer rapidement aux touches de composition abrégée photo. Lorsque vous réglez les quatre premières touches de composition abrégée photo **1**, **2**, **3** et **4** sur le socle du téléphone, les mêmes numéros seront automatiquement réglés sur les touches **M1**, **M2**, **M3** et **M4** du combiné sans fil.

✦ CONSEIL

Nous vous recommandons de conserver au moins deux contacts que vous pourriez avoir à appeler plus souvent ou immédiatement à la mémoire de composition abrégée photo **1** et **2**.

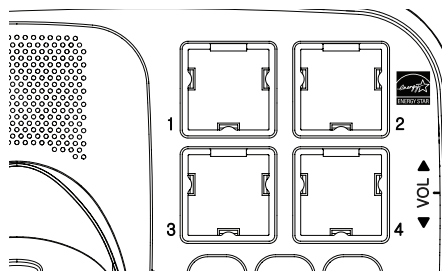

Conserver une entrée dans la mémoire de composition abrégée photo

1. Appuyez sur **MENU** du combiné sans fil en mode d'attente pour accéder au menu principal.
2. Appuyez sur ▼ ou ▲ pour défiler jusqu'à **Mém. directe**, et appuyez sur **SELECT**.
3. Appuyez sur ▼ ou ▲ pour défiler jusqu'à **M1, M2, M3, M4, M5, M6, M7** ou **M8**, et appuyez deux fois sur **SELECT**.
4. Lorsque le combiné affichera **NUMÉRO:**, utilisez les touches de composition pour entrer le numéro (jusqu'à 30 chiffres).
5. Appuyez sur **SELECT** pour vous déplacer à l'entrée du nom. Le combiné affichera **NOM:**.
6. Entrer le nom à l'aide des touches de composition abrégées (15 caractères max.). D'autres touches appuyées montrent d'autres caractères de cette touche particulière. Le premier caractère de chaque mot est en majuscule.
7. Appuyez sur **SELECT** pour sauvegarder. Vous entendrez une tonalité de confirmation.

Pendant la saisie de noms et de numéros, vous pouvez :

- Appuyez sur **DELETE** pour reculer et effacer un chiffre ou un caractère.
- Maintenir enfoncé **DELETE** pour effacer l'entrée en entier.
- Appuyez sur ▼ ou ▲ pour déplacer le curseur vers la gauche ou la droite.
- Maintenir enfoncé **PAUSE** pour insérer une pause dans la séquence de composition (pour entrer les numéros seulement).
- Appuyez sur **0** pour ajouter un espace (pour la saisie des noms seulement).

Insérer des photos dans les touches de composition abrégée

Vous pouvez insérer des photos dans les compartiments de photo des touches de composition abrégée, du socle ou écrire le nom sur la carte et les insérer dans les compartiments.

REMARQUE

- Le socle est livré avec des autocollants de protection couvrant les compartiments de composition abrégée photo. Retirez l'autocollant de protection avant utilisation.
1. Retirez le couvercle du compartiment de composition abrégée de la photo.
 2. Recadrez la photo de votre choix dans la taille spécifiée ci-dessous, puis insérez-la dans le compartiment de composition abrégée de la photo. Insérez ensuite le couvercle du compartiment de composition abrégée photo dans le compartiment.

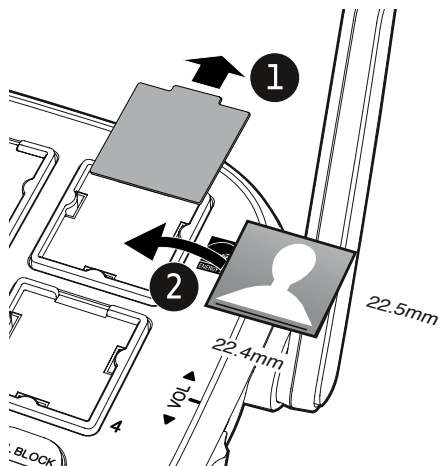

Composer un numéro de composition abrégée

À l'aide du socle :

1. Soulevez le combiné à cordon.
2. Appuyez sur une des touches de composition abrégée photo du socle pour composer le numéro correspondant.

-OU-

- Appuyez sur ) et appuyez sur une des touches de composition abrégée photo du socle pour composer le numéro de composition abrégée correspondant.

À l'aide d'un combiné sans fil :

- Appuyez sur **M1**, **M2**, **M3**, ou **M4** pour composer le numéro de composition abrégée correspondant.

-OU-

- Appuyez sur ) et appuyez sur **M1**, **M2**, **M3**, ou **M4** pour composer le numéro de composition abrégée correspondant.

Rappel d'alarme et mélodie

La fonction de rappel vous permet de vous rappeler des événements importants. Vous pouvez régler des rappels d'alarme qui vous rappellent à des heures précises, une fois par jour, tous les jours de la semaine ou les fins de semaine.

Une fois que vous avez programmé un rappel, le système téléphonique vous avertit à l'heure programmée. Vous pouvez choisir différentes mélodies pour les alarmes de rappel.

Réglage d'un rappel d'alarme

1. Appuyez sur **MENU** du combiné sans fil en mode d'attente pour accéder au menu principal.
2. Appuyez sur ▼ ou ▲ pour défiler jusqu'à **Rappel** et appuyez sur **SELECT**.
3. Appuyez sur ▼ ou ▲ pour défiler et sélectionner de **Rappel 1** à **Rappel 10**, et appuyez sur **SELECT**.
4. Appuyez sur **SELECT** pour sélectionner **E/F** ou **H/F**.
5. Appuyez à nouveau sur **SELECT** pour sélectionner **E/F**.
6. Utilisez les touches de composition (**0-9**) pour entrer les heures (**HH**) et les minutes (**MM**).
7. Appuyez sur n'importe quelle touche de composition (**0-9**, * ou #) pour permuter entre **AM** et **PM**, et appuyez sur **SELECT**.
8. Appuyez sur ▼ ou ▲ pour sélectionner **Une fois**, **Tous les jours**, **Lundi à vendr**, ou **Sam à Dim**, et appuyez sur **SELECT**.

REMARQUES

- Un rappel que vous avez déjà configuré est ajouté avec un astérisque (*) après le nom, par exemple, **Rappel 1 ***.
- Lorsque l'heure d'alarme de rappel programmée est due, l'alarme ne sonnera pas si le téléphone est en service.

- Le combiné sans fil sonne pendant 30 secondes à l'heure de l'alarme.
- Appuyez sur n'importe quelle touche du combiné pour arrêter l'alarme en cas de sonnerie.

Mise hors fonction d'un rappel

1. Appuyez sur **MENU** du combiné sans fil en mode d'attente pour accéder au menu principal.
2. Appuyez sur ▼ ou ▲ pour choisir **Rappel** et appuyez sur **SELECT**.
3. Un rappel que vous avez déjà configuré est ajouté avec un astérisque (*) après le nom, par exemple, **Rappel 1***. Appuyez sur ▼ ou ▲ pour défiler jusqu'à votre rappel désiré, et appuyez sur **SELECT** pour choisir.
4. Appuyez à nouveau sur **SELECT** pour choisir **E/F** ou **H/F**.
5. Appuyez à nouveau sur **SELECT** pour choisir **H/F**.

Réglage de la mélodie du rappel

Vous pouvez sélectionner la mélodie de l'alarme du rappel.

1. Appuyez sur **MENU** du combiné sans fil en mode d'attente pour accéder au menu principal.
2. Appuyez sur ▼ ou ▲ pour défiler jusqu'à **Rappel** et appuyez sur **SELECT**.
3. Un rappel que vous avez déjà configuré est ajouté avec un astérisque (*) après le nom, par exemple, **Rappel 1***. Appuyez sur ▼ ou ▲ pour défiler jusqu'à votre rappel désiré, et appuyez sur **SELECT** pour choisir.
4. Appuyez sur ▼ ou ▲ pour défiler jusqu'à **Mélodie** et appuyez sur **SELECT**.
5. Appuyez sur ▼ ou ▲ pour défiler et sélectionner de **Tonalité 1** à **Tonalité 10**, et appuyez sur **SELECT**.

Renommer les rappels

Vous pouvez renommer les rappels pour leur donner des noms qui ont un sens pour vous.

1. Appuyez sur **MENU** du combiné sans fil en mode d'attente pour accéder au menu principal.
2. Appuyez sur ▼ ou ▲ pour défiler jusqu'à **Rappel** et appuyez sur **SELECT**.
3. Appuyez sur ▼ ou ▲ pour sélectionner le rappel désiré que vous avez réglé précédemment, et appuyez sur **SELECT**.
4. Appuyez sur ▼ ou ▲ pour défiler jusqu'à **Renommer** et appuyez sur **SELECT**.
5. Utilisez les touches de composition pour entrer le nouveau nom, et appuyez sur **SELECT** pour sauvegarder. Vous entendrez une tonalité de confirmation.

Pendant la saisie de noms, vous pouvez :

- Appuyez sur **DELETE** pour reculer et effacer un chiffre ou un caractère.
- Maintenir enfoncé **DELETE** pour effacer l'entrée en entier.
- Appuyez sur ▼ ou ▲ pour déplacer le curseur vers la gauche ou la droite.
- Appuyez sur **0** pour ajouter un espace.

Fonctionnement du téléphone

Clavier des touches du socle :

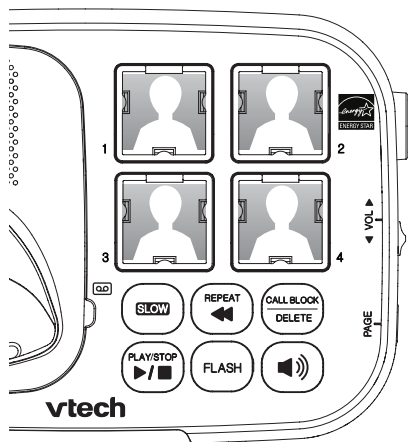

Clavier des touches du combiné :

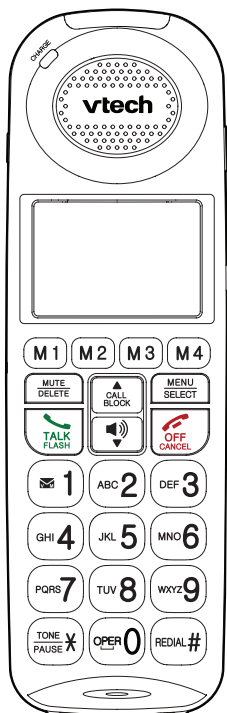

Faire un appel

À l'aide du combiné sans fil :

- Appuyez sur **TALK** ou ) , et composez le numéro de téléphone.

REMARQUES

- L'écran affichera la durée écoulée pendant que vous parlez (en heures, minutes et secondes).
- Pendant la saisie de numéros, maintenir enfoncé PAUSE pour insérer une pause dans la séquence de composition (un **P** apparaîtra).

Précomposer un appel

À l'aide d'un combiné sans fil :

- Entrez le numéro de téléphone à l'aide des touches de composition (**0-9**), et appuyez sur **TALK** ou ) pour composer.

REMARQUE

Pendant la précomposition (visualisation du numéro avant la composition), appuyez sur **DELETE** ou **CANCEL** pour reculer et effacer; maintenir enfoncé PAUSE pour insérer une pause dans la séquence de composition (un **P** apparaîtra).

Répondre à un appel

À l'aide d'un combiné sans fil :

- Appuyez sur **TALK**, ) ou sur n'importe quelle touche de composition..

À l'aide du socle :

- Appuyez sur ) .

Terminer un appel

À l'aide d'un combiné sans fil :

- Appuyez sur **OFF** ou déposez le combiné sur le chargeur.

À l'aide du socle :

- Si vous utilisez le haut-parleur mains libres du socle, appuyez sur  du socle pour terminer un appel.

Faire un appel SOS d'urgence

À l'aide du combiné sans fil :

- Maintenir enfoncé **AUDIO ASSIST/SOS** du combiné sans fil pendant 3 secondes. "Mode d'urgence activé", et envoyez un télé-signal à tous les dispositifs initialisés du système. Tous les dispositifs sonneront une tonalité d'alerte, et après 20 secondes, le téléphone commencera à appeler les numéros SOS d'urgence pré-réglés.

REMARQUES

- Si vous désactivez l'alerte interne SOS, le téléphone appelle les numéros SOS prédéfinis en séquence directement lorsque vous maintenez enfoncé **AUDIO ASSIST/SOS**. Voir page 12 pour plus de détails.
- Lorsque l'appel d'urgence est répondu, le téléphone joue le message SOS au destinataire de l'appel, lui demandant de répondre en appuyant sur l'une des touches numériques de son téléphone.
- Vous pouvez enregistrer votre propre message SOS, ou utilisez le message SOS par défaut "*Ceci est un appel d'urgence. Veuillez appuyer sur n'importe quelle touche numérique pour commencer la conversation.*" Voir page 12.
- Une fois que le destinataire de l'appel a appuyé sur une touche numérique, vous pouvez alors commencer une conversation avec le destinataire de l'appel.
- La touche **AUDIO ASSIST/SOS** du combiné sans fil fonctionne comme une touche d'assistance audio lors d'un appel ou de l'écoute d'un message ou d'une annonce.

Utilisation d'un pendentif SOS portable pour la maison (SN7022) pour faire un appel d'urgence :

- Si vous avez acheté et initialisé un pendentif SOS portable pour la maison (**SN7022**), appuyez sur la touche  du pendentif SOS pendant un appel.

Annuler un appel SOS d'urgence :

Vous pouvez annuler un appel SOS d'urgence en tout temps.

- Appuyez sur **TALK** ou **CANCEL** du combiné; ou
- Maintenir enfoncé **AUDIO ASSIST/SOS** du combiné; ou
- Appuyez sur  du socle; ou
- Appuyez sur la touche **CANCEL** située à l'arrière du pendentif.

Composition abrégée des numéros en mémoire/photo

Si vous avez configuré l'un des huit numéros de composition abrégée en mémoire directe, vous pouvez appuyer sur une touche de composition abrégée photo sur le socle du téléphone ou sur une touche de mémoire de répertoire sur le combiné pour composer rapidement le numéro pré-réglé.

Pour plus de détails sur le réglage de la composition abrégée photo/mémoire, voir page 16.

À l'aide du combiné sans fil :

- Appuyez sur **M1**, **M2**, **M3** ou **M4** du combiné pour appeler.
- **À l'aide du socle :**
Appuyez sur la touche de composition abrégée photo du socle pour appeler.

Haut-parleur mains libres du combiné

Pendant un appel, appuyez sur  pour commuter entre le haut-parleur mains libres et l'utilisation normale du combiné.

Lorsque le haut-parleur mains libres est actif, le combiné sans fil affichera

Haut-parleur.

Volume

Glissez la commande **VOL** du combiné sans fil ou du socle :

- pour régler le volume du haut-parleur pendant un appel; ou
- pour régler le volume de la sonnerie lorsque le téléphone sonne.

⚠ MISES EN GARDE

- Pour la protection auditive, ne placez pas le combiné sans fil près de votre oreille lorsque le téléphone sonne. Une sonnerie forte peut endommager votre ouïe. Réglez le volume pour diminuer le volume de la sonnerie si vous le trouvez trop fort.

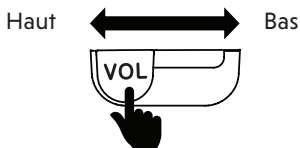

Égaliseur

L'égaliseur du combiné sans fil et de la base du téléphone vous permet de modifier la qualité audio de l'écouteur du combiné et du haut-parleur pour mieux répondre à vos besoins auditifs. Le réglage par défaut est **Naturel**.

Pendant un appel :

- Glissez le bouton **EQ** pour commuter entre **Aigu**, **Naturel** et **Grave**.

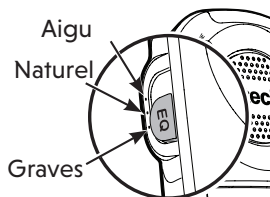

📄 REMARQUES

- Si vous commutez l'appel entre le combiné et le haut-parleur en appuyant sur la touche , le réglage audio reste inchangé.
- Le réglage actuel de l'égaliseur reste inchangé jusqu'à ce qu'un nouveau réglage soit sélectionné.

Audio Assist^{MD}

La fonction **Audio Assist** améliore la clarté et le volume de la voix de votre interlocuteur sur l'écouteur du combiné sans fil ou du combiné à cordon lorsque vous êtes en communication, que vous écoutiez un message ou une annonce.

Audio Assist^{MD} est une marque de commerce de Advanced American Telephones.

Activer ou désactiver Audio Assist :

- Pendant que vous êtes en communication, que vous écoutiez un message ou une annonce, appuyez sur **AUDIO ASSIST/SOS** avec l'écouteur du combiné. Le combiné affiche brièvement **Audio assist E/F**.
- Appuyez à nouveau sur **AUDIO ASSIST/SOS** pour désactiver. Le combiné affichera brièvement **Audio assist H/F**.

Sourdine

La fonction de mise en sourdine vous permet d'entendre l'appelant, mais lui ne pourra vous entendre.

- Pendant un appel, appuyez sur **MUTE**. Le combiné affichera brièvement **Muet** et l'icône **MUTE** jusqu'à ce que la sourdine soit désactivée.
- Appuyez de nouveau sur **MUTE** pour reprendre la conversation. Le combiné affichera brièvement **Microphone E/F**.



Joindre un appel en cours

Si vous êtes déjà en communication externe avec le combiné sans fil ou le socle, l'autre combiné ou le socle peut se joindre à la communication.

Joindre un appel à l'aide du combiné sans fil :

- Appuyez sur **TALK** ou  pour joindre l'appel.
- Pour quitter l'appel, appuyez sur **OFF** ou déposez le combiné sur le chargeur.

Joindre l'appel à l'aide du socle :

- Soulevez le combiné à cordon ou appuyez sur  pour joindre l'appel.
- Pour quitter l'appel, appuyez sur  ou déposez le combiné sur le socle.

Appel en attente

Lorsque vous êtes abonné au service de l'appel en attente auprès de votre fournisseur de services téléphoniques, et vous entendrez une tonalité d'alerte lorsque vous êtes déjà en cours d'appel.

- Appuyez sur **FLASH** du combiné ou mettez l'appel en cours en attente pour répondre au nouvel appel
- Appuyez sur **FLASH** du combiné en tout temps pour commuter entre les appels.

Si vous êtes également abonné au service d'identification de l'appelant, il vous permettra de voir le nom et le numéro de téléphone de l'appelant pendant l'appel en attente.

Il peut être nécessaire de modifier votre service téléphonique pour utiliser cette fonction. Communiquez avec votre fournisseur de service téléphonique si :

- Vous avez à la fois l'identification de l'appelant et l'appel en attente, mais en tant que service distinct (vous devrez peut-être combiner ces deux services);

- Vous n'avez que le service d'identification de l'appelant, ou seulement le service d'appel en attente; ou
- Vous n'êtes pas abonné à l'identification de l'appelant ou aux services d'appel en attente.

Il y a des frais pour les services d'identification de l'appelant. De plus, il se peut que les services ne soient pas disponibles dans toutes les régions.

Composition à la chaîne

Utilisez cette fonction pour lancer une séquence de composition à partir des numéros enregistrés dans le répertoire ou dans le répertoire de l'afficheur ou pour recomposer le numéro pendant que vous êtes en communication.

La composition en chaîne peut être utile si vous souhaitez accéder à d'autres numéros (tels que des numéros de compte bancaire ou des codes d'accès) à partir du répertoire téléphonique, du répertoire de l'afficheur ou de la liste de recomposition.

Accéder à un numéro du répertoire de l'afficheur pendant un appel :

1. Appuyez sur **MENU** et appuyez sur ▼ ou ▲ sélectionnez **Répertoire**.
2. Appuyez sur **SELECT** et appuyez sur ▼ ou ▲ pour défiler jusqu'à l'entrée désirée.
3. Appuyez sur **SELECT** pour composer le numéro affiché.

Accéder à un numéro du répertoire de l'afficheur pendant un appel :

1. Appuyez sur **MENU** et appuyez sur ▼ ou ▲ pour sélectionner **Rép afficheur**.
2. Appuyez sur **SELECT** et appuyez sur ▼ ou ▲ pour défiler jusqu'à l'entrée désirée.

3. Appuyez sur **SELECT** pour composer le numéro affiché.

Accéder à un numéro de la liste de recomposition pendant un appel :

1. Maintenir enfoncé **REDIAL**.
2. Appuyez sur ▼ ou ▲ pour naviguer jusqu'à l'entrée désirée.
3. Appuyez sur **SELECT** pour composer le numéro affiché.

REMARQUE

- Appuyez sur **CANCEL** pour quitter la recomposition ou le répertoire de l'afficheur pendant un appel.

Recherche du combiné

Vous pouvez utiliser la fonction de télé-signal/interphone pour rechercher un combiné sans fil égaré.

Initier un appel interphone :

- Appuyez sur **PAGE** situé sur le côté gauche du socle lorsqu'il n'est pas en cours d'utilisation pour faire un appel interphone sur le combiné sans fil.
- Si vous avez deux combinés ou plus, le téléphone enverra un télé-signal à tous les combinés.

Terminer un appel interphone :

- Appuyez sur **TALK** ou  du combiné pour répondre à un appel interphone.
- OU-
- Appuyez sur **PAGE** du socle.

Liste de recombposition

Le combiné sans fil mémorise les 10 derniers numéros de téléphone composés. Les entrées sont présentées dans l'ordre chronologique inverse. Lorsqu'il y a déjà 10 entrées, l'entrée la plus ancienne est supprimée pour faire place à la nouvelle entrée. Le socle mémorise uniquement le dernier numéro composé.

Révision d'une entrée de la liste de recombposition

1. Maintenir enfoncé REDIAL lorsque le combiné n'est pas en cours d'utilisation.
2. Appuyez sur ▼ ou ▲ jusqu'à ce que l'entrée désirée apparaisse.

Composer une entrée de recombposition

À l'aide du combiné sans fil :

1. Maintenir enfoncé REDIAL lorsque le combiné n'est pas en cours d'utilisation.
2. Appuyez sur ▼ ou ▲ jusqu'à ce que l'entrée désirée apparaisse.
3. Appuyez sur **TALK** ou  pour composer.

-OU-

1. Appuyez sur **TALK** ou  lorsque le combiné n'est pas en cours d'utilisation.
2. Maintenir enfoncé REDIAL et appuyez sur ▼ ou ▲ jusqu'à ce que l'entrée désirée apparaisse.
3. Appuyez sur **SELECT** pour composer.

Effacer une entrée de la liste de recombposition

À l'aide du combiné sans fil :

1. Maintenir enfoncé REDIAL lorsque le combiné n'est pas en cours d'utilisation.
2. Appuyez sur ▼ ou ▲ pour naviguer jusqu'à l'entrée désirée.
3. Appuyez sur **DELETE** pour effacer le numéro affiché. Vous entendrez une tonalité de confirmation.

Interphone

Vous pouvez utiliser la fonction d'interphone pour les conversations entre le socle téléphonique et le combiné sans fil. Si vous avez deux combinés sans fil ou plus, vous pouvez faire des appels interphone du socle vers tous les combinés sans fil, ou d'un combiné vers un autre ou vers le socle.

REMARQUE

- Votre socle prend en charge jusqu'à quatre combinés sans fil. Vous pouvez acheter des combinés supplémentaires (**SN5107**) ou des combinés de composition rapide photo (**SN5307**) pour ce socle.

Faire un appel interphone sur le combiné sans fil :

1. Appuyez sur **MENU**, et appuyez sur ▼ ou ▲ pour défiler jusqu'à **Interphone** et appuyez sur **SELECT**.
 - Si vous n'avez pas de combiné supplémentaire ou de combiné de composition abrégée photo, le combiné sans fil affiche **Appelle socle**. Le socle sonne.
 - Si vous avez d'autres combinés initialisés, le combiné sans fil affichera **INTERPHONE À**: Appuyez sur ▼ ou ▲ pour choisir le dispositif désiré, et appuyez sur **SELECT**. Vous pourriez également entrer un numéro de combiné destinataire (**1-4**), ou appuyez sur **0** pour le socle, ou appuyez sur **TONE*** pour tous les dispositifs.

Le dispositif sonne. Si vous avez deux combinés ou plus, le combiné destinataire affichera **COMBINÉ X appelle** ou **COMBINÉ X appelle tous**.

2. Pour répondre à l'appel interphone sur le combiné destinataire, appuyez sur **TALK** ou . Le combiné sans fil affichera **Interphone**.

-OU-

Pour répondre à l'appel interphone sur le socle, soulevez le combiné à cordon ou appuyez sur .

3. Pour terminer un appel interphone, appuyez sur **OFF** ou déposez le combiné sur le chargeur. Le combiné sans fil affichera **Fin interphone**.



-OU-

Pour terminer un appel interphone sur le socle, appuyez sur  ou déposez le combiné à cordon sur le socle.

REMARQUES

- Pour annuler un appel interphone avant qu'il soit répondu, appuyez sur **OFF**.
- Appuyez sur **OFF** ou **MUTE** du combiné sans fil pour mettre temporairement la sonnerie de l'appel interphone en sourdine.
- Si l'appareil de destination n'est pas sous tension, hors de portée, en communication, ou ne répond pas à l'appel intercom dans les 100 secondes, votre combiné affiche **Pas de réponse. Essayer encore**. et retournera en mode de veille.
- Uniquement un appel interphone peut être effectué à la fois.

Faire un appel interphone sur le socle :

1. Appuyez sur **PAGE**. Le socle intiera un appel interphone à tous les dispositifs du système.
2. Pour répondre à un appel interphone sur le combiné destinataire, appuyez sur **TALK** ou . Le combiné sans fil affichera **Interphone**.
3. Pour terminer un appel interphone, appuyez sur  ou déposez le combiné à cordon sur le socle.

REMARQUE

- Pour annuler l'appel interphone avant qu'il soit répondu, appuyez sur **PAGE**.

Répondre à un appel entrant pendant un appel interphone

Si vous recevez un appel sur la ligne résidentielle pendant un appel interphone, vous entendrez une tonalité d'alerte.

- Pour répondre à un appel extérieur, appuyez sur **TALK**. L'appel interphone se terminera automatiquement.
- Pour terminer un appel interphone sans répondre à l'appel sans répondre à l'appel, appuyez sur **OFF**. Le téléphone continuera à sonner.

Transfert d'appel pendant un appel interphone

Utilisez la fonction d'interphone pour transférer un appel extérieur d'un combiné sans fil vers le socle. Vous pouvez également partager un appel extérieur avec le socle.

1. Pendant un appel sur le combiné sans fil, appuyez sur **MENU**. Ensuite, appuyez sur **SELECT** pour sélectionner **Interphone**.
 - Si vous avez un combiné supplémentaire ou un combiné à composition abrégée phot, le combiné affichera **Appelle socle**. Le socle du téléphone sonnera.
 - Si vous avez d'autres combinés initialisés au combiné sans fil, celui-ci affichera **INTERPHONE À:**. Appuyez sur ▼ ou ▲ pour choisir le dispositif désiré et appuyez sur **SELECT**. Vous pourrez également entrer un numéro de combiné destinataire (1-4), ou appuyez sur **0** pour le socle, ou appuyez sur **TONE*** tous les combinés.

Si vous avez deux combinés sans fil ou plus, le combiné destinataire affichera **COMBINÉ X appelle** ou **COMBINÉ X appelle tous**.

2. Pour répondre à l'appel interphone sur le combiné destinataire, appuyez sur **TALK** ou . Le combiné sans fil affichera **Interphone**.

-OU-

Pour répondre à l'appel interphone sur le socle, appuyez sur 

REMARQUES

- Pour annuler un appel interphone avant qu'il ait été répondu, appuyez sur **OFF/CANCEL**.
 - Si le combiné destinataire n'est pas en fonction, se trouve hors de portée, en cours d'appel ou ne répond pas à l'appel à l'intérieur de 100 secondes, votre combiné affichera **Pas de réponse. Essayer encore.** et retournera en mode de veille.
3. Lorsque le dispositif destinataire répond, l'appel extérieur sera mis en attente. Ensuite, les options suivantes seront disponibles :
 - Vous pourrez transférer l'appel au dispositif destinataire.
 - Appuyez sur **OFF**. Votre combiné affichera **Appel transféré**. Le dispositif destinataire sera connecté à l'appel extérieur.
 - **-OU-**
 - Appuyez deux fois sur **MENU**. Votre combiné affichera **Appel transféré**. Le dispositif destinataire sera alors connecté à l'appel extérieur.
 - Vous pouvez joindre l'appel extérieur sur le combiné destinataire en conversation trois-voies. **MENU**, et appuyez sur ▼ ou ▲ pour défiler jusqu'à **Partager appel** et appuyez sur **SELECT** du combiné qui a initié.
 - Vous pouvez terminer un appel interphone et continuer avec l'appel extérieur sur le combiné qui a initié l'appel. Appuyez sur **TALK** de votre combiné pour terminer l'appel interphone et poursuivre avec l'appel extérieur.

Répertoire téléphonique

Le répertoire téléphonique peut comporter jusqu'à 50 entrées, qui sont partagées par tous les combinés. Chaque entrée peut comporter 30 chiffres, et jusqu'à 15 caractères pour le nom.

Toute addition, suppression, ou l'édition effectuée sur un combiné sera reflétée sur tous les autres combinés.

Ajouter une entrée au répertoire téléphonique

1. Entrez le numéro lorsque le téléphone n'est pas en cours d'utilisation. Appuyez sur **MENU**, puis passez à l'étape 3.

-OU-

Appuyez sur **MENU** lorsque le téléphone n'est pas en cours d'utilisation, et appuyez sur ▼ ou ▲ pour défiler jusqu'à **Répertoire** et appuyez sur **SELECT**. Appuyez sur ▼ ou ▲ pour défiler jusqu'à **Ajout contact**, et appuyez sur **SELECT**.

2. Lorsque **ENTRER NUMÉRO** apparaît, utilisez les touches de composition pour entrer le numéro.

-OU-

Copiez un numéro de la liste de recomposition en maintenant enfoncé la touche **REDIAL** et appuyez sur ▼ ou ▲ pour sélectionner un numéro. Appuyez sur **SELECT** pour copier le numéro.

3. Appuyez sur **SELECT** pour vous déplacer à l'entrée du nom. Le combiné affichera **ENTRER NOM**.
4. Utilisez les touches numériques pour entrer le nom. Les pressions supplémentaires pour afficher les autres caractères de cette touche en particulier. Le premier caractère de chaque mot est en majuscule.

5. Appuyez sur **SELECT** pour sauvegarder. Le combiné affichera **Sauvegardé à répertoire** et vous entendrez une tonalité de confirmation.

Pendant la saisie de noms et de numéros :

- Appuyez sur **DELETE** pour reculer et effacer un chiffre ou un caractère.
- Maintenir enfoncé **DELETE** pour effacer l'entrée en entier.
- Appuyez sur ▼ ou ▲ pour déplacer le curseur vers la gauche ou la droite.
- Maintenir enfoncé **PAUSE** pour insérer une pause dans la séquence de composition (pour la saisie de numéros seulement).
- Appuyez sur **0** pour ajouter un espace (pour l'entrée de numéros seulement).

Révision d'une entrée du répertoire téléphonique

Les entrées sont triées dans l'ordre alphabétique.

1. Appuyez sur **MENU** du combiné sans fil en mode d'attente pour accéder au menu principal.
2. Appuyez sur ▼ ou ▲ pour défiler jusqu'à **Répertoire** et appuyez deux fois sur **SELECT**.
3. Appuyez sur ▼ ou ▲ pour défiler à travers le répertoire téléphonique, ou utilisez les touches de composition pour initier une recherche par le nom.

Recherche alphabétique

1. Procédez tel que décrit dans la section **Révision d'une entrée du répertoire téléphonique** ci-dessus pour accéder au répertoire.
2. Utilisez les touches de composition pour entrer une lettre associée avec le nom. Par exemple, si vous avez des entrées pour Jenny, Jessie, Kristen et Laura dans votre répertoire, appuyez une fois sur **5** (JKL) pour voir Jenny

(lorsque **Jenny** apparaît, appuyez sur ▼ pour voir **Jessie**), deux fois pour voir **Kristen**, ou trois fois pour voir **Laura**. S'il n'y a pas de nom qui s'apparie avec votre recherche, la prochaine entrée la plus près apparaîtra. Si nécessaire, appuyez sur ▼ ou ▲ pour naviguer.

Sauvegarde d'une entrée de recomposition dans le répertoire téléphonique

1. Maintenir enfoncé **REDIAL** lorsque le combiné sans fil n'est pas en cours d'utilisation.
2. Défilez à travers la liste de recomposition. Lorsque l'entrée désirée apparaît, appuyez sur **SELECT**.
3. Le combiné affichera **ÉDITER NUMÉRO** et le numéro en mémoire.
4. Utilisez les touches de composition pour éditer le numéro, et appuyez sur **SELECT**. Le combiné affichera **ÉDITER NOM** et le nom en mémoire.
5. Utilisez les touches de composition pour éditer le nom. Les pressions supplémentaires permettront d'afficher les autres caractères de cette touche en particulier. La première lettre de chaque mot sera en majuscule.
6. Appuyez sur **SELECT** pour sauvegarder. Le combiné affichera **Sauvegardé à répertoire** et vous entendrez une tonalité de confirmation.

Effacer une entrée du répertoire téléphonique

1. Recherchez l'entrée désirée du répertoire téléphonique (voir **Révision des entrées du répertoire téléphonique** ou **Recherche alphabétique**).
2. Lorsque l'entrée désirée apparaît, appuyez sur **DELETE**. Le combiné affichera **Effacer contact?** et le numéro.
3. Appuyez sur **SELECT** pour confirmer. Le combiné affichera **Contact effacé**. Vous entendrez une tonalité de confirmation.

Éditer une entrée du répertoire téléphonique

1. Recherchez l'entrée désirée du répertoire téléphonique (voir **Révision des entrées du répertoire téléphonique** ou **Recherche alphabétique**).
2. Lorsque l'entrée désirée apparaît, appuyez sur **SELECT**. Le combiné affichera **ÉDITER NUMÉRO** et le numéro en mémoire.
3. Utilisez les touches de composition pour éditer le numéro, et appuyez sur **SELECT**. Le combiné affichera **ÉDITER NOM** et le numéro en mémoire.
4. Utilisez les touches de composition pour éditer le nom. Les pressions supplémentaires de la touche permettront d'afficher les autres caractères de la touche. La première lettre de chaque mot sera en majuscules.
5. Appuyez sur **SELECT** pour sauvegarder. Le combiné affichera **Sauvegardé à répertoire** et vous entendrez une tonalité de confirmation.

Composer une entrée du répertoire téléphonique

1. Recherchez l'entrée désirée dans le répertoire téléphonique (voir **Réviser une entrée du répertoire téléphonique** ou **Recherche alphabétique**).
2. Lorsque l'entrée désirée apparaît, appuyez sur **TALK** du combiné pour composer.

Afficheur des données de l'appelant

Si vous êtes abonné au service de l'afficheur auprès de votre fournisseur de services téléphoniques, les données de l'appelant apparaîtront après la première ou la seconde sonnerie. Si vous répondez à l'appel avant que les données apparaissent, celles-ci ne seront pas sauvegardées dans le répertoire de l'afficheur.

Le répertoire de l'afficheur peut comporter jusqu'à 50 entrées. Chaque entrée peut avoir 24 chiffres pour le numéro et 15 caractères pour le nom. Si le numéro de téléphone a plus de 15 chiffres, uniquement les 15 premiers seront affichés. Si le nom a plus de 15 caractères, uniquement les 15 premiers seront affichés et sauvegardés dans le répertoire de l'afficheur.

Les entrées apparaissent dans l'ordre chronologique inversé. Lorsque le répertoire de l'afficheur est plein, l'entrée la plus ancienne sera remplacée par la nouvelle.

Les entrées de l'afficheur sont partagées par tous les dispositifs du système. Toute modification effectuée sur un dispositif s'appliquera à tous les dispositifs.

REMARQUE

- Ce produit peut afficher les données de l'appelant uniquement si vous et l'appelant vous trouvez dans des endroits qui offrent les services de l'afficheur et que les deux compagnies téléphoniques utilisent des équipements compatibles. La date et l'heure sont envoyées par le fournisseur de services avec les données de l'appelant

Révision d'une entrée du répertoire de l'afficheur

1. Appuyez sur **MENU** du combiné sans fil en mode d'attente pour accéder au menu principal.
2. Appuyez sur ▼ ou ▲ pour défiler jusqu'à **Rép afficheur**, et appuyez sur **SELECT**.
3. Appuyez à nouveau sur **SELECT** et appuyez sur ▼ ou ▲ pour naviguer.

Jumelage de la mémoire

Lorsque le numéro de téléphone entrant s'apparie aux derniers sept chiffres d'un numéro du répertoire, l'écran affichera le nom correspondant à ce numéro.

Par exemple, si Linda Jones appelle, son nom apparaîtra en tant que **Linda** si c'est la manière dont vous l'avez entré dans le répertoire.

REMARQUE

- Le numéro affiché dans le répertoire de l'afficheur respectera le format envoyé par votre fournisseur de services téléphoniques. Celui-ci envoie des numéros à dix chiffres (l'indicatif régional et le numéro de téléphone). Si le numéro de téléphone de l'appelant ne s'apparie pas au numéro dans votre répertoire, le nom apparaîtra tel qu'il vous est parvenu de votre fournisseur de services téléphoniques.

Voyant d'appel manqué

Lorsque les appels n'ont pas été révisés dans le répertoire de l'afficheur, le combiné affichera **XX App. manqués**.

Lorsque vous avez révisé tous les appels, le voyant d'appel manqué s'effacera. Chaque fois que vous réviser le répertoire de l'afficheur, les entrées indiquées par **NOUV** diminueront le nombre d'appels manqués d'un.

Lorsque vous avez révisé tous les appels manqués, le voyant d'appel manqué ne s'affichera plus.

Si vous ne désirez pas réviser les appels manqués un par un, mais désirez les conserver dans le répertoire de l'afficheur, maintenez enfoncées **OFF** lorsque le combiné est en mode de veille ou **CANCEL** du socle pour supprimer le voyant d'appel manquant. Toutes les entrées seront alors considérées anciennes.

Composer une entrée du répertoire de l'afficheur

- Réviser les entrées du répertoire de l'afficheur, et lorsque l'entrée désirée apparaît à l'écran du combiné, appuyez sur **TALK** du combiné pour composer.

Sauvegarder une entrée du répertoire de l'afficheur dans le répertoire téléphonique

1. Vérifiez les entrées du journal d'identification de l'appelant et, lorsque l'entrée désirée s'affiche sur l'écran du combiné, appuyez deux fois sur **MENU**.
2. Le combiné affichera **ÉDITER NUMÉRO** et le numéro en mémoire.
3. Utilisez les touches de composition pour éditer le numéro, et appuyez sur **SELECT**. Le combiné affichera **ÉDITER NOM** et le nom en mémoire.

4. Utilisez les touches de composition pour éditer le nom. Les pressions supplémentaires de la touche permettront d'afficher les caractères de cette touche. La première lettre de chaque mot sera en majuscule.
5. Appuyez sur **SELECT** pour sauvegarder. Le combiné affichera **Sauvegardé à répertoire** et vous entendrez une tonalité de confirmation.

Pendant la saisie des noms et des numéros :

- Appuyez sur **DELETE** pour reculer et effacer un chiffre ou un caractère.
- Maintenir enfoncé **DELETE** pour effacer l'entrée en entier.
- Appuyez sur ▼ ou ▲ pour déplacer le curseur vers la gauche ou la droite.
- Maintenir enfoncé **PAUSE** pour insérer une pause dans la séquence de composition (pour la saisie de numéros seulement).
- Appuyez sur **0** pour ajouter un espace (pour la saisie de noms seulement).

Effacer des entrées du répertoire de l'afficheur

1. Réviser les entrées du répertoire de l'afficheur.
2. Lorsque l'entrée du répertoire de l'afficheur, appuyez sur **DELETE**. Vous entendrez une tonalité de confirmation.

* Comprend la technologie Qaltel^{MC} utilisée sous licence.

Qaltel^{MC} est une marque de commerce de Truecall Group Limited.

Effacer toutes les entrées du répertoire de l'afficheur :

1. Appuyez sur **MENU** du combiné sans fil en mode d'attente pour accéder au menu principal.
2. Appuyez sur ▼ ou ▲ pour sélectionner **Rép afficheur** et appuyez sur **SELECT**.
3. Appuyez sur ▼ ou ▲ pour sélectionner **Eff ts appels** et appuyez sur **SELECT**.
4. L'écran affichera **Eff ts appels?**. Appuyez sur **SELECT** pour confirmer. Vous entendrez une tonalité de confirmation.

Bloqueur d'appel intelligent *

Si vous êtes abonné au service d'identification de l'appelant, vous pouvez utiliser la fonction Blocage d'appels intelligent pour filtrer les appels entrants.

Le blocage d'appels intelligent est activé, une fois que vous avez installé votre téléphone. Il permet à tous les appels entrants de passer et de sonner par défaut. Vous pouvez modifier les paramètres du bloqueur d'appels intelligent pour filtrer les appels entrants.

Avec le filtrage d'appels actif, le bloqueur d'appels intelligent filtre et filtre tous les appels entrants provenant de numéros ou de noms qui ne sont pas encore enregistrés dans votre répertoire, liste d'autorisation, liste de blocage ou liste de noms d'étoiles. Vous pouvez facilement ajouter des numéros de téléphone entrants à votre liste d'autorisation et à votre liste de blocage. Cela vous permet de constituer vos listes de numéros autorisés et bloqués, et le bloqueur d'appels intelligent saura comment traiter ces appels lorsqu'ils reviendront.

Catégories d'appel

Les appels sont classés en quatre catégories. Le bloqueur d'appels intelligent gère les appels de la façon suivante :

CATÉGORIE D'APPELS	CONTRÔLE D'APPELS
<p>Appels bienvenus</p> <p>Numéros sauvegardés dans la liste d'appels permis.</p> <p>Numéros sauvegardés sans le répertoire.</p> <p>Numéros non localisés dans la liste d'appels bloqués.</p> <p>Noms sauvegardés dans la liste des noms étoile.</p>	<p>Permettre</p> <p>Le téléphone sonne lorsque vous recevez un appel entrant et que le numéro est sauvegardé dans votre liste d'appels permis ou répertoire téléphonique, mais pas dans votre liste d'appels bloqués. Les appels robots dont le nom est sauvegardé dans votre liste d'appels étoile sonneront également.</p>
<p>Appels non bienvenus</p> <p>Numéros sauvegardés dans la liste d'appels bloqués.</p>	<p>Bloquer</p> <p>Le téléphone ne sonnera pas lorsque vous recevez un appel et que le numéro est sauvegardé dans votre liste d'appels bloqués, et l'appel sera rejeté.</p>

CATÉGORIE D'APPELS	CONTRÔLE D'APPELS
<p>Appels sans numéros</p> <p>Les numéros qui se trouvent "hors zone" ou réglés à "Privés".</p>	<p>Option 1 : Filtrage avec le nom de l'appelant</p> <p>Si vous avez sélectionné cette option, le téléphone lira le message d'annonce, et demandera aux appelants de dire son nom avant que l'appel sonne à votre téléphone. Vous entendrez le nom de l'appelant annoncé. Ensuite, vous pourrez décider d'accepter ou de rejeter l'appel, ou de l'envoyer au répondeur.</p>
<p>Appels non catégorisés</p> <p>Avec un numéro de téléphone absent.</p>	<p>Option 2 : Filtrage sans nom de l'appelant</p> <p>Si vous avez sélectionné cette option, le téléphone lira le message de filtrage, et demandera à l'appelant d'appuyer sur le dièse (#) avant que l'appel sonne à votre téléphone. Vous pourrez ensuite répondre à l'appel.</p>
<p>Numéros non localisés dans le répertoire téléphonique.</p>	<p>Option 3 : Permettre (réglage par défaut)</p> <p>Le téléphone permet aux appels d'être acheminés et de sonner. Le numéro de l'appelant ne sera pas sauvegardé dans la liste d'appels permis.</p>
<p>Numéros non localisés dans la liste d'appels permis.</p>	<p>Option 4 : Répondeur</p> <p>Si vous avez sélectionné cette option, le téléphone acheminera l'appel au répondeur sans sonner.</p>
<p>Numéros non localisés dans la liste d'appels bloqués.</p>	<p>Option 5 : Bloquer</p> <p>Si vous avez sélectionné cette option, le téléphone rejettera l'appel sans sonner. Le numéro de l'appelant ne sera pas sauvegardé dans la liste d'appels bloqués.</p>
<p>Noms de l'appelants non localisés dans la liste des noms étoile.</p>	

- Si votre répertoire téléphonique, votre liste d'appels autorisés, votre liste d'appels autorisés, votre liste d'étoiles et votre liste de blocage sont vides lorsque la fonction Blocage d'appels intelligent est activée et que vous avez configuré l'écran des appels, le téléphone filtre tous les appels entrants et demande aux appelants d'annoncer leur nom ou appuyez sur la touche dièse (#).
- Si le blocage d'appels intelligent est désactivé, tous les appels entrants sonnent, y compris les numéros enregistrés dans votre liste d'appels bloqués.

Mise en/hors fonction du bloqueur d'appels intelligent

La fonction du bloqueur d'appels intelligent est en fonction par défaut.

1. Appuyez sur **CALL BLOCK** du combiné sans fil lorsqu'il n'est pas en cours d'utilisation.
-OU-
Appuyez sur **MENU** pour accéder au menu principal. Appuyez sur ▼ ou ▲ pour défiler jusqu'à **Rég blc ap int**, et appuyez sur **SELECT**.
2. Appuyez à nouveau sur **SELECT** pour choisir **BAI E/H fonc**.
3. Appuyez sur ▼ ou ▲ pour choisir **E/F** ou **H/F**, et appuyez sur **SELECT**.

Réglage des appels bienvenus

Ajouter une entrée à la liste d'appels permis :

Ajoutez des numéros à la liste d'appels permis que vous voulez que leurs appels vous parviennent. La liste d'appels permis mémorise jusqu'à 200 numéros.

1. Appuyez sur **CALL BLOCK** du combiné sans fil lorsqu'il n'est pas en cours d'utilisation.

-OU-

REMARQUES

- Le bloqueur d'appels intelligent est activé et autorise tous les appels entrants par défaut. Lorsque le blocage d'appels intelligent est activé, la première sonnerie de tous les appels entrants est coupée.

Appuyez sur **MENU** pour accéder au menu principal lorsqu'il n'est pas en cours d'utilisation. Appuyez sur ▼ ou ▲ pour défiler jusqu'à **BAI E/H fonc**, et appuyez sur **SELECT**.

2. Appuyez sur ▼ ou ▲ pour défiler jusqu'à **Liste permis**, et appuyez sur **SELECT**.
3. Appuyez sur ▼ ou ▲ pour défiler jusqu'à **Aj nouv entrée**, et appuyez sur **SELECT**.
4. Lorsque **ENTRER NUMÉRO** apparaît, utilisez les touches de composition pour entrer le numéro.
5. Appuyez sur **SELECT** pour vous déplacer au nom. Le combiné affichera **ENTRER NOM**.
6. Utilisez les touches de composition pour éditer le nom. Les pressions supplémentaires de la touche permettront d'afficher les autres caractères de la touche. La première lettre du mot sera en majuscule.
7. Appuyez sur **SELECT** pour sauvegarder. Le combiné affichera **Sauvegardé à liste permis** et vous entendrez une tonalité de confirmation.

Pendant la saisie de noms et de numéros :

- Appuyez sur **DELETE** pour reculer et effacer un chiffre ou un caractère.
- Maintenir enfoncé **DELETE** pour effacer l'entrée en entier.
- Appuyez sur ▼ ou ▲ pour déplacer le curseur vers la gauche ou la droite.
- Maintenir enfoncé **PAUSE** pour insérer une pause dans la séquence de composition (pour la saisie de numéros seulement).
- Appuyez sur **0** pour ajouter un espace (pour la saisie de noms seulement).

Sauvegarder les données de l'afficheur d'un appelant dans la liste d'appels permis :

1. Appuyez sur **MENU** du combiné sans fil en mode d'attente pour accéder au menu principal.
2. Appuyez sur ▼ ou ▲ pour défiler jusqu'à **Rép afficheur**, et appuyez sur **SELECT**.
3. Appuyez à nouveau sur **SELECT** et appuyez sur ▼ ou ▲ pour naviguer.
4. Lorsque l'entrée désirée du répertoire de l'afficheur apparaît, appuyez sur **SELECT**.
5. Appuyez sur ▼ ou ▲ pour défiler jusqu'à **Liste permis**, et appuyez sur **SELECT**.
6. Le combiné affichera **ÉDITER NUMÉRO** et le numéro en mémoire.
7. Utilisez les touches de composition pour éditer le numéro, et appuyez sur **SELECT**. Le combiné affichera **ÉDITER NOM** et le nom en mémoire.
8. Utilisez les touches de composition pour éditer le nom. Les pressions supplémentaires de la touche permettront d'afficher les caractères de cette touche. La première lettre de chaque mot sera en majuscule.
9. Appuyez sur **SELECT** pour sauvegarder. Le combiné affichera **Sauvegardé à liste permis** et vous entendrez une tonalité de confirmation.

Révision d'une entrée de la liste d'appels permis :

1. Appuyez sur **CALL BLOCK** du combiné sans fil lorsqu'il n'est pas en cours d'utilisation.

-OU-

Appuyez sur **MENU** pour accéder au menu principal lorsqu'il n'est pas en cours d'utilisation. Appuyez sur ▼ ou ▲ pour défiler jusqu'à **Bloc app intel**, et appuyez sur **SELECT**.

2. Appuyez sur ▼ ou ▲ pour défiler jusqu'à **Liste permis**, et appuyez deux fois sur **SELECT**.
3. Appuyez sur ▼ ou ▲ pour défiler à travers les entrées.

Éditer une entrée de la liste d'appels permis

1. Rechercher l'entrée désirée dans la liste d'appels permis (voir **Révision d'une entrée de la liste d'appels permis**).
2. Lorsque l'entrée désirée apparaît, appuyez sur **SELECT**. Le combiné affichera **ÉDITER NUMÉRO** et le numéro en mémoire.
3. Utilisez les touches de composition pour éditer le numéro et appuyez sur **SELECT**. Le combiné affichera **ÉDITER NOM** puis le nom en mémoire.
4. Utilisez les touches de composition pour éditer le nom. Les pressions supplémentaires de la touche permettront d'afficher les autres caractères de la touche. La première lettre du mot sera en majuscule.
5. Appuyez sur **SELECT** pour sauvegarder. Le combiné affichera **Sauvegardé à liste permis** et vous entendrez une tonalité de confirmation.

Effacer une entrée de la liste d'appels permis :

1. Appuyez sur **CALL BLOCK** du combiné sans fil lorsqu'il n'est pas en cours d'utilisation.
-OU-
Appuyez sur **MENU** pour accéder au menu principal lorsqu'il n'est pas en cours d'utilisation. Appuyez sur ▼ ou ▲ pour défiler jusqu'à **Bloc app intel**, et appuyez sur **SELECT**.
2. Appuyez sur ▼ ou ▲ pour défiler jusqu'à **Liste permis**, et appuyez deux fois sur **SELECT**.

3. Appuyez sur **SELECT** ▼ ou ▲ pour défiler entre les entrées.
4. Lorsque l'entrée désirée apparaît, appuyez sur **DELETE**. Le combiné affichera **Effacer entrée?**.
5. Appuyez sur **SELECT** pour confirmer.

Effacer des entrées de la liste d'appels permis :

1. Appuyez sur **CALL BLOCK** du combiné sans fil lorsque le combiné sans fil n'est pas en cours d'utilisation.
-OU-
Appuyez sur **MENU** pour accéder au menu principal lorsqu'il n'est pas en cours d'utilisation. Appuyez sur ▼ ou ▲ pour défiler jusqu'à **Bloc app intel**, et appuyez sur **SELECT**.
2. Appuyez sur ▼ ou ▲ pour défiler jusqu'à **Liste permis**, et appuyez sur **SELECT**.
3. Appuyez sur ▼ ou ▲ pour défiler jusqu'à **Effacer tout**, et appuyez sur **SELECT**. Le combiné affichera **Effacer tout ds liste permis?**.
4. Appuyez sur **SELECT** pour confirmer. Le combiné affichera **Effacé**, et vous entendrez une tonalité de confirmation.

Ajouter une entrée à la liste de noms étoile :

Ajoutez les noms (jusqu'à 15 caractères) d'organisations comme les écoles, les cabinets médicaux et les pharmacies qui utilisent les appels robots pour vous communiquer des renseignements importants. Leurs appels vous parviendront. La liste des noms d'étoiles mémorise jusqu'à 10 noms.

1. Appuyez sur **CALL BLOCK** du combiné sans fil lorsqu'il n'est pas en cours d'utilisation.
-OU-

- Appuyez sur **MENU** pour accéder au menu principal. Appuyez sur ▼ ou ▲ pour défiler jusqu'à **Bloc app intel**, et appuyez sur **SELECT**.
- Appuyez sur ▼ ou ▲ pour défiler jusqu'à **Liste noms étoile**, et appuyez sur **SELECT**.
 - Appuyez sur ▼ ou ▲ pour défiler jusqu'à **Aj nouv entrée**, et appuyez sur **SELECT**.
 - Lorsque **ENTRER NOM** apparaît, utilisez les touches de composition pour entrer le nom. Les pressions supplémentaires de la touche permettront d'afficher les autres caractères de la touche. Le premier caractère du mot est en majuscule.
 - Appuyez sur **SELECT** pour sauvegarder. Le combiné affichera **Sauvegardé à liste étoile** et vous entendrez une tonalité de confirmation.

Pendant la saisie de noms :

- Appuyez sur **DELETE** pour reculer et effacer un caractère.
- Maintenir enfoncé **DELETE** pour effacer l'entrée en entier.
- Appuyez sur ▼ ou ▲ pour déplacer le curseur vers la gauche ou la droite.
- Appuyez sur **0** pour ajouter un espace (pendant la saisie de noms seulement).

Sauvegarder une entrée du répertoire d'afficheur dans la liste de noms étoile :

- Appuyez sur **MENU** du combiné sans fil en mode d'attente pour accéder au menu principal.
- Appuyez sur ▼ ou ▲ pour défiler jusqu'à **Rép. afficheur**, et appuyez sur **SELECT**.
- Appuyez à nouveau sur **SELECT** et appuyez sur ▼ ou ▲ pour naviguer.
- Lorsque l'entrée du répertoire de l'afficheur désirée apparaît, appuyez sur **SELECT**.

- Appuyez sur ▼ ou ▲ pour défiler jusqu'à **Liste noms étoile**, et appuyez sur **SELECT**.
- Le combiné affichera **Étoile au nom?** et le nom en mémoire.
- Appuyez sur **SELECT** pour sauvegarder. Le combiné affichera **Sauvegardé à liste étoile** et vous entendrez une tonalité de confirmation.

Réviser une entrée de la liste des noms étoile :

- Appuyez sur **CALL BLOCK** du combiné sans fil lorsqu'il n'est pas en cours d'utilisation.
-OU-
Appuyez sur **MENU** pour accéder au menu principal lorsqu'il n'est pas en cours d'utilisation. Appuyez sur ▼ ou ▲ pour défiler jusqu'à **Bloc app intel**, et appuyez sur **SELECT**.
- Appuyez sur ▼ ou ▲ pour défiler jusqu'à **Liste noms étoile**, et appuyez deux fois sur **SELECT**.
- Appuyez sur ▼ ou ▲ pour naviguer à travers les entrées.

Éditer une entrée de la liste des noms étoile

- Recherchez l'entrée désirée dans la liste d'appel permis (voir **Réviser une entrée de la liste de noms étoile**).
- Lorsque l'entrée désirée apparaît, appuyez sur **SELECT**. Le combiné affichera **ÉDITER NOM** et le nom en mémoire.
- Utilisez les touches de composition pour éditer le nom. Les pressions supplémentaires de la touche permettront d'afficher les caractères de cette touche. La première lettre de chaque mot sera en majuscule.

4. Appuyez sur **SELECT** pour sauvegarder. Le combiné affichera **Savegardé à liste noms étoile** et vous entendrez une tonalité de confirmation.

Effacer une entrée de la liste de noms étoile :

1. Appuyez sur **CALL BLOCK** du combiné sans fil lorsqu'il n'est pas en cours d'utilisation.
-OU-
Appuyez sur **MENU** pour accéder au menu principal lorsqu'il n'est pas en cours d'utilisation. Appuyez sur ▼ ou ▲ pour défiler jusqu'à **Bloc app intel**, et appuyez sur **SELECT**.
2. Appuyez sur ▼ ou ▲ pour défiler jusqu'à **Liste nom étoile**, et appuyez deux fois sur **SELECT**.
3. Appuyez sur ▼ ou ▲ pour naviguer à travers les entrées.
4. Lorsque l'entrée désirée apparaît, appuyez sur **DELETE**. Le combiné affichera **Effacer entrée?**.
5. Appuyez sur **SELECT** pour confirmer.

Effacer toutes les entrées de la liste de noms étoile :

1. Appuyez sur **CALL BLOCK** du combiné sans fil lorsqu'il n'est pas en cours d'utilisation.
-OU-
Appuyez sur **MENU** pour accéder au menu principal lorsqu'il n'est pas en cours d'utilisation. Appuyez sur ▼ ou ▲ pour défiler jusqu'à **Bloc app intel**, et appuyez sur **SELECT**.
2. Appuyez sur ▼ ou ▲ pour défiler jusqu'à **Liste nom étoile**, et appuyez sur **SELECT**.
3. Appuyez sur ▼ ou ▲ pour défiler jusqu'à **Effacer tout**, et appuyez sur **SELECT**. Le combiné affichera **Effacer tout ds liste noms étoile?**.

4. Appuyez sur **SELECT** pour confirmer. Le combiné affichera **Effacé**, et vous entendrez une tonalité de confirmation.

Réglage des appels non bienvenus

Ajouter une entrée à la liste d'appels bloqués :

Ajouter des numéros à la liste d'appels bloqués que vous désirez empêcher de vous parvenir. La liste d'appels bloqués peut comporter jusqu'à 1,000 entrées.

1. Appuyez sur **CALL BLOCK** sur le combiné lorsqu'il n'est pas en cours d'utilisation.
-OU-
Appuyez sur **MENU** pour accéder au menu principal lorsqu'il n'est pas en cours d'utilisation. Appuyez sur ▼ ou ▲ pour défiler jusqu'à **Bloc app intel**, et appuyez sur **SELECT**.
2. Appuyez sur ▼ ou ▲ pour défiler jusqu'à **Liste blocage**, et appuyez sur **SELECT**.
3. Appuyez sur ▼ ou ▲ pour défiler jusqu'à **Aj nouv entrée**, et appuyez sur **SELECT**.
4. Lorsque **ENTRER NUMÉRO** apparaît, utilisez les touches de composition pour entrer le numéro.
5. Appuyez sur **SELECT** pour vous déplacer à l'entrée du nom. Le combiné affichera **ENTRER NOM**.
6. Utilisez les touches de composition pour entrer le nom. Les pressions supplémentaires permettront d'afficher les autres caractères de cette lettre. La première lettre sera en majuscule.
7. Appuyez sur **SELECT** pour sauvegarder. Le combiné affichera **Sauvegardé à liste blocage** et vous entendrez une tonalité de confirmation.

Pendant la saisie de noms et de numéros :

- Appuyez sur **DELETE** pour reculer et effacer un chiffre ou un caractère.
- Maintenir enfoncé **DELETE** pour effacer l'entrée en entier.
- Appuyez sur ▼ ou ▲ pour déplacer le curseur vers la gauche ou la droite.
- Maintenir enfoncé **PAUSE** pour insérer une pause dans la séquence de composition (pour la saisie de numéros seulement).
- Appuyez sur **0** pour ajouter un espace (pendant la saisie de noms seulement).

Sauvegardé une entrée du répertoire de l'afficheur dans la liste d'appels bloqués :

1. Appuyez sur **MENU** du combiné sans fil en mode d'attente pour accéder au menu principal.
2. Appuyez sur ▼ ou ▲ pour défiler jusqu'à **Rép. afficheur**, et appuyez sur **SELECT**.
3. Appuyez à nouveau sur **SELECT** et appuyez sur ▼ ou ▲ pour naviguer.
4. Lorsque l'entrée du répertoire de l'afficheur désirée apparaît, appuyez sur **SELECT**.
5. Appuyez sur ▼ ou ▲ pour défiler jusqu'à **Liste bloqué**, et appuyez sur **SELECT**.
6. Le combiné affichera **ÉDITER NUMÉRO** et le numéro en mémoire.
7. Utilisez les touches de composition pour éditer le numéro, et appuyez sur **SELECT**. Le combiné affichera **ÉDITER NOM** et le nom en mémoire.
8. Utilisez les touches de composition pour éditer le nom. Les pressions supplémentaires de la touche permettront d'afficher les caractères de cette touche. La première lettre de chaque mot sera en majuscule.

9. Appuyez sur **SELECT** pour sauvegarder. Le combiné affichera **Sauvegardé à liste blocage** et vous entendrez une tonalité de confirmation.

Révision d'une entrée de la liste d'appels bloqués :

1. Appuyez sur **CALL BLOCK** du combiné sans fil lorsqu'il n'est pas en cours d'utilisation.

-OU-

Appuyez sur **MENU** pour accéder au menu principal lorsqu'il n'est pas en cours d'utilisation. Appuyez sur ▼ ou ▲ pour défiler jusqu'à **Bloc app intel**, et appuyez sur **SELECT**.

2. Appuyez sur ▼ ou ▲ pour défiler jusqu'à **Liste blocage**, et appuyez deux fois sur **SELECT**.
3. Appuyez sur ▼ ou ▲ pour naviguer à travers les entrées.

Éditer une entrée de la liste d'appels bloqués

1. Recherchez l'entrée désirée dans la liste des appels permis (voir **Réviser une entrée de la liste d'appels bloqués**).
2. Lorsque l'entrée désirée apparaît, appuyez sur **SELECT**. Le combiné affichera **ÉDITER NUMÉRO** et le numéro en mémoire.
3. Utiliser les touches de composition pour éditer le numéro, et appuyez sur **SELECT**. Le combiné affichera **ÉDITER NOM** et le nom en mémorise.
4. Utilisez les touches de composition pour éditer le nom. Les pressions supplémentaires de la touche permettront d'afficher les caractères de cette touche. La première lettre de chaque mot sera en majuscule.
5. Appuyez sur **SELECT** pour sauvegarder. Le combiné affichera **Sauvegardé à liste blocage** et vous entendrez une tonalité de confirmation.

Effacer une entrée de la liste d'appels bloqués :

1. Appuyez sur **CALL BLOCK** du combiné sans fil lorsqu'il n'est pas en cours d'utilisation.

-OU-

Appuyez sur **MENU** pour accéder au menu principal lorsqu'il n'est pas en cours d'utilisation. Appuyez sur ▼ ou ▲ pour défiler jusqu'à **Bloc app intel**, et appuyez sur **SELECT**.

2. Appuyez sur ▼ ou ▲ pour défiler jusqu'à **Liste blocage**, et appuyez deux fois sur **SELECT**.
3. Appuyez sur ▼ ou ▲ pour naviguer à travers les entrées.
4. Lorsque l'entrée désirée apparaît, appuyez sur **DELETE**. Le combiné affichera Effacer entrée?.
5. Appuyez sur **SELECT** pour confirmer.

Effacer toutes les entrées de la liste d'appels bloqués :

1. Appuyez sur **CALL BLOCK** du combiné sans fil lorsqu'il n'est pas en cours d'utilisation.

-OU-

Appuyez sur **MENU** pour accéder au menu principal lorsqu'il n'est pas en cours d'utilisation. Appuyez sur ▼ ou ▲ pour défiler jusqu'à **Bloc app intel**, et appuyez sur **SELECT**.

2. Appuyez sur ▼ ou ▲ pour défiler jusqu'à **Liste blocage**, et appuyez sur **SELECT**.
3. Appuyez sur ▼ ou ▲ pour défiler jusqu'à **Effacer tout**, et appuyez sur **SELECT**. Le combiné affichera **Effacer tout dans liste bloc?**.
4. Appuyez sur **SELECT** pour confirmer. Le combiné affichera **Effacé**, et vous entendrez une tonalité de confirmation.

Contrôle des appels sans numéro

Utilisez ce paramètre pour contrôler les appels "Hors région" ou les appels avec des numéros qui sont réglés sur "Confidentiels". Vous pouvez choisir d'autoriser ou de rejeter ces appels directement. Vous pouvez également choisir de les filtrer avec ou sans connaître le nom des appelants avant de décider de répondre ou non à ces appels. De plus, vous pouvez renvoyer ces appels vers le répondeur.

1. Appuyez sur **CALL BLOCK** du combiné sans fil lorsqu'il n'est pas en cours d'utilisation.

-OU-

Appuyez sur **MENU** pour accéder au menu principal. Appuyez sur ▼ ou ▲ pour défiler jusqu'à **Bloc app intel**, et appuyez sur **SELECT**.

2. Appuyez sur ▼ ou ▲ pour défiler jusqu'à **Appels sans no**, et appuyez sur **SELECT**.
3. Appuyez sur ▼ ou ▲ pour choisir les options suivantes, et appuyez sur **SELECT**.
 - **Filtrage** - demandez à l'appelant d'appuyer sur le dièse (#) ou de dire son nom avant que l'appel sonne sur votre téléphone.
 - **Permettre** - permet aux appels d'être acheminés et de sonner.
 - **Répondeur** - permet de renvoyer les appels au répondeur sans laisser l'appel sonner.
 - **Bloquer** - permet de rejeter les appels à l'aide d'un message d'annonce de blocage.
4. Si vous sélectionnez **Filtrage**, appuyez sur ▼ ou ▲ pour choisir l'une des options suivantes et appuyez sur **SELECT**.
 - **A/ nom appelan** - permet de demander à l'appelant de dire

son nom avant que l'appel soit acheminé à votre téléphone. Vous pourrez répondre à l'appel, et entendre le nom de l'appelant annoncé. Vous pourrez décider de répondre ou de rejeter l'appel, ou d'envoyer l'appel au répondeur.

- **Sans nom appelant** - permet de demander à l'appelant d'appuyer sur le dièse (#) avant que l'appel sonne à votre téléphone. Vous pouvez ensuite répondre à l'appel.

- **Filtrage** - demandez à l'appelant d'appuyer sur le dièse (#) ou de dire son nom avant que l'appel sonne sur votre téléphone.
- **Permettre** - permet aux appels d'être acheminés et de sonner.
- **Répondeur** - permet de renvoyer les appels au répondeur sans laisser l'appel sonner.
- **Bloquer** - permet de rejeter les appels à l'aide d'un message d'annonce de blocage.

Contrôle des appels non catégorisés

Utilisez ce paramètre pour contrôler les appels avec des numéros qui ne figurent pas dans votre répertoire, la liste d'appels permis, la liste d'appels bloqués, ou n'ont pas d'affichage du numéro d'identification de l'appelant. Vous pouvez choisir d'autoriser ou de rejeter ces appels directement. Vous pouvez également choisir de les filtrer avec ou sans connaître le nom des appelants avant de décider de répondre ou non à ces appels. De plus, vous pouvez renvoyer ces appels au répondeur.

1. Appuyez sur **CALL BLOCK** du combiné sans fil lorsqu'il n'est pas en cours d'utilisation.

-OU-

Appuyez sur **MENU** pour accéder au menu principal lorsqu'il n'est pas en cours d'utilisation. Appuyez sur ▼ ou ▲ pour défiler jusqu'à **Bloc app intel**, et appuyez sur **SELECT**.

2. Appuyez sur ▼ ou ▲ pour défiler jusqu'à **Non catégorisé**, et appuyez sur **SELECT**.
3. Appuyez sur ▼ ou ▲ pour choisir l'une des options suivantes, et appuyez sur **SELECT**.

4. Si vous sélectionnez **Filtrage**, appuyez sur ▼ ou ▲ pour choisir l'une des options suivantes et appuyez sur **SELECT**.

- **A/ nom appelant** - permet de demander à l'appelant de dire son nom avant que l'appel soit acheminé à votre téléphone. Vous pourrez répondre à l'appel, et entendre le nom de l'appelant annoncé. Vous pourrez décider de répondre ou de rejeter l'appel, ou d'envoyer l'appel au répondeur. **Sans nom appelant** - permet de demander à l'appelant d'appuyer sur le dièse (#) avant que l'appel sonne à votre téléphone. Vous pouvez ensuite répondre à l'appel.

REMARQUE

- Les appels robots seront classés comme des appels non catégorisés. Si vous sélectionnez **Filtrage**, le téléphone filtrer ces appels. Il demande à l'appelant d'appuyer sur le dièse (#) ou annonce son nom avant de vous acheminer l'appel. Il peut y avoir des appels robots que vous ne voulez pas manquer. Par exemple, les appels robots avec des annonces ou des avis d'écoles ou de pharmacies. Vous pouvez configurer votre liste de noms étoile avec ces noms d'appelants pour permettre à leurs appels de vous parvenir. Voir **Liste de noms étoile** page 35.

Annnonce de filtrage

Si vous avez configuré pour filtrer les appels sans numéros et/ou filtrer les appels non catégorisés, les appelants d'une ou de toutes les catégories d'appels entrants suivantes entendront une annonce de sélection.

- Les appels qui proviennent de "Hors région" ou des numéros réglés à "Confidentiel".
- Les appels avec des numéros qui se ne se trouvent pas dans votre répertoire téléphonique, liste d'appels permis, liste d'appels bloqués ou qui n'a pas d'affichage du numéro de l'appelant.
- Les appels dont les noms de l'afficheur des données de l'appelant se trouvent dans votre liste de noms étoile.

Le téléphone est doté de deux options de filtrage, chaque option est dotée de son propre message d'annonce de filtrage.

Filtrage avec le nom de l'appelant - "Allo. Les appels à ce numéro sont filtrés par le bloqueur d'appel intelligent. Veuillez dire votre nom après la tonalité, et appuyez sur dièse."

-OU-

Filtrage sans le nom de l'appelant - "Allo. Les appels vers ce numéro sont filtrés par le bloqueur d'appels intelligent. Si vous êtes un membre de la famille, un ami ou un appelant invité, veuillez appuyer sur le dièse pour être connecté. Si vous êtes avocat, raccrochez maintenant." Vous pouvez utiliser ces annonces, ou enregistrer votre propre nom pour remplacer "ce numéro" dans les deux annonces. Voir **Enregistrement de votre nom pour tous les messages d'annonce des appels filtrés.**

Lecture du message d'annonce de filtrage avec le nom de l'appelant :

1. Appuyez sur **CALL BLOCK** du combiné sans fil lorsqu'il n'est pas en cours d'utilisation.
-OU-
Appuyez sur **MENU** pour accéder au menu principal lorsqu'il n'est pas en cours d'utilisation. Appuyez sur ▼ ou ▲ pour défiler jusqu'à **Bloc app intel**, et appuyez sur **SELECT**.
2. Appuyez sur ▼ ou ▲ pour défiler jusqu'à **Filtr. annonce**, et appuyez sur **SELECT**.
3. Appuyez sur ▼ ou ▲ pour défiler jusqu'à **Lecture ann.**, et appuyez sur **SELECT**.
4. Appuyez sur ▼ ou ▲ pour défiler jusqu'à **a/ nom appelan**, et appuyez sur **SELECT**.

Lecture du message d'annonce du filtrage sans le nom de l'appelant :

1. Appuyez sur **CALL BLOCK** du combiné sans fil lorsqu'il n'est pas en cours d'utilisation.
-OU-
Appuyez sur **MENU** pour accéder au menu principal lorsqu'il n'est pas en cours d'utilisation. Appuyez sur ▼ ou ▲ pour défiler jusqu'à **Bloc app intel**, et appuyez sur **SELECT**.
2. Appuyez sur ▼ ou ▲ pour défiler jusqu'à **Filtr. annonce**, et appuyez sur **SELECT**.
3. Appuyez sur ▼ ou ▲ pour défiler jusqu'à **Écouter ann**, et appuyez sur **SELECT**.
4. Appuyez sur ▼ ou ▲ pour mettre **s/ nom appelan**, et appuyez sur **SELECT**.

Enregistrement de votre nom pour toutes les annonces de filtrage :

1. Appuyez sur **CALL BLOCK** du combiné sans fil lorsqu'il n'est pas en cours d'utilisation.

-OU-

Appuyez sur **MENU** pour accéder au menu principal lorsqu'il n'est pas en cours d'utilisation. Appuyez sur ▼ ou ▲ pour défiler jusqu'à **Bloc app intel**, et appuyez sur **SELECT**.

2. Appuyez sur ▼ ou ▲ pour défiler jusqu'à **Filtr. annonce**, et appuyez sur **SELECT**.
3. Appuyez sur **SELECT** pour sélectionner **Enr votre nom**, et appuyez sur **SELECT**. Le système annoncera, "Enregistrez après la tonalité. Appuyez sur 5 lorsque vous avez terminé."
4. Parlez en direction du combiné pour enregistrer votre nom. Appuyez sur **5** pour terminer l'enregistrement.

Pour écouter le message d'annonce de l'enregistrement du nom, défilez jusqu'à **Lect annonce** et appuyez sur **SELECT**.

Réinitialisation de vos messages d'annonce de filtrage :

1. Appuyez sur **CALL BLOCK** du combiné sans fil lorsqu'il n'est pas en cours d'utilisation.

-OU-

Appuyez sur **MENU** pour accéder au menu principal lorsqu'il n'est pas en cours d'utilisation. Appuyez sur ▼ ou ▲ pour défiler jusqu'à **Bloc app intel**, et appuyez sur **SELECT**.

2. Appuyez sur ▼ ou ▲ pour défiler jusqu'à **Filtr. annonce**, et appuyez sur **SELECT**.
3. Appuyez sur ▼ ou ▲ pour défiler jusqu'à **Réinit annonce**, et appuyez sur **SELECT**. L'écran affichera **Réinit au mess ann par défaut?**.

Appuyez à nouveau sur **SELECT** pour confirmer. L'écran affichera **Mess ann réinit réglage par défaut** avant de retourner au menu précédent.

-OU-

1. Appuyez sur **CALL BLOCK** du combiné sans fil lorsqu'il n'est pas en cours d'utilisation.

-OU-

Appuyez sur **MENU** pour accéder au menu principal lorsqu'il n'est pas en cours d'utilisation. Appuyez sur ▼ ou ▲ pour défiler jusqu'à **Bloc app intel**, et appuyez sur **SELECT**.

2. Appuyez sur ▼ ou ▲ pour défiler jusqu'à **Filtr. annonce**, et appuyez sur, **SELECT**.
3. Appuyez sur ▼ ou ▲ pour défiler jusqu'à **Lecture ann**, et appuyez sur **SELECT**.
4. Appuyez sur ▼ ou ▲ pour mettre **s/ nom appelan** ou **a/sans nom appelan**, et appuyez sur **SELECT**.

Pendant que le message d'annonce est en cours de lecture, appuyez sur **DELETE**. L'écran affichera **Ann. effacé** avant de retourner au menu précédent.

Votre nom sera supprimé de tous les messages d'annonce de filtrage, et le téléphone utilisera le message de filtrage par défaut décrit à la page 41.

Guide vocal pour régler le bloqueur d'appel intelligent

Cette fonction est une manière alternative facile d'effectuer les réglages de base du bloqueur d'appel intelligent. Vous procédez tel que décrit au guide vocal pour régler le système téléphonique afin de vous permettre de filtrer tous les appels entrants, ou de filtrer les appels qui n'affichent pas de numéro.

1. Appuyez sur **CALL BLOCK** du combiné sans fil lorsqu'il n'est pas en cours d'utilisation.

-OU-

Appuyez sur **MENU** pour accéder au menu principal lorsqu'il n'est pas en cours d'utilisation. Appuyez sur ▼ ou ▲ pour défiler jusqu'à **Bloc app intel**, et appuyez sur **SELECT**.

2. Appuyez sur ▼ ou ▲ pour défiler jusqu'à **guide vocal**, et appuyez sur **SELECT**.
3. Vous entendrez un guide vocal "Allo! Ce guide vocal vous aidera à effectuer les réglages de base du bloqueur d'appel intelligent...".
4. Réglez la fonction de bloqueur d'appel intelligent en entrant les chiffres désignés, tel qu'indiqué au guide vocal.
 - Appuyez sur **1** si vous désirez filtrer les appels qui sont sauvegardés dans votre répertoire téléphonique, liste de numéros permis ou liste de noms étoile;
 - Appuyez sur **2** si vous désirez uniquement filtrer les appels qui n'affichent pas de numéro de téléphone; ou
 - Appuyez sur **3** si vous ne désirez pas filtrer les appels et permettre à tous les appels entrants de vous parvenir.

REMARQUES

- Vous pouvez appuyer sur **CANCEL** pour quitter le guide vocal en tout temps.
- Après une panne de courant, le système vous invite à régler la date et l'heure. Une fois le réglage de la date et de l'heure terminé ou sauté, le système vous demandera si vous souhaitez configurer le blocage d'appels et via le guide vocal. Appuyez sur. Appuyez sur **SELECT** pour commencer le réglage.

Filtrage d'appels sans numéros

Si le bloqueur d'appel intelligent est en fonction et que votre téléphone est réglé au filtrage des appels sans numéros, le téléphone ne sonnera pas lorsque vous recevez des appels entrants provenant de "hors région" ou avec des numéros réglés à "Confidentiel". Il jouera un message de filtrage d'appel à l'appelant et demande à l'appelant de répondre avant de vous acheminer l'appel.

Le téléphone est doté deux options de filtrage. Vous pouvez régler votre bloqueur d'appel intelligent afin qu'il filtre les appels en demandant aux appelants d'enregistrer leur nom et d'appuyer sur le dièse (#). Alternativement, vous pouvez filtrer ces appels uniquement en appuyant sur le dièse (#). Voir **Message d'annonce du filtrage** de la page 43.

REMARQUES

- Lorsque vous filtrez un appel, le téléphone annoncera, "Allo. Les appels à ce numéro sont filtrés par le bloqueur d'appel intelligent..." Si vous avez enregistré votre nom dans le message d'annonce du filtrage, votre nom enregistré remplacera "ce numéro" dans les annonces. Voir **Annnonce de filtrage** de la page 43.
- Si l'appelant raccroche avant que l'appel soit filtré, son nom sera sauvegardé en tant qu'appel manqué dans le répertoire des données de l'afficheur.
- Pendant qu'un appel est filtré, vous pourrez appuyer sur **TALK** ou  du combiné sans fil et répondez à l'appel.

- Lorsque le téléphone sonne et annonce le nom de l'appelant après avoir filtré un appel, vous pouvez appuyer sur **OFF** pour faire taire la sonnerie. Vous pouvez également appuyer sur **CALL BLOCK** sur le combiné sans fil ou le socle pour rejeter directement l'appel, et le numéro de l'appelant sera ajouté à la liste de blocage.
- Si vous décrochez un appel filtré, le téléphone annonce alors les options de filtrage. Vous pouvez appuyer sur **OFF** sur le combiné sans fil pour raccrocher l'appel. Le numéro de l'appelant ne sera pas ajouté à la liste de blocage.
- Si vous recevez un appel en attente sans numéro pendant un appel, le bloqueur d'appels intelligent ne filtrera pas le nouvel appel. Vous pouvez appuyer sur **TALK** ou sur  du combiné sans fil pour prendre le nouvel appel.
- Les appels robots sont incapables de répondre à l'annonce de filtrage, et c'est la raison pour laquelle ils ne seront pas acheminés et ne sonneront pas. Si vous désirez permettre à certains appels robots de sonner, sauvegardez leur nom dans la liste des noms étoile. Voir la page 35.
- Le téléphone peut répondre au code d'accès à distance pendant la lecture du message d'annonce de blocage. Ceci vous permet d'accéder à votre répondeur à partir d'un numéro à distance. Voir **Accès à distance** de la page 57.

Options pour le filtrage d'appels sans numéros

1. Lorsque le téléphone commence à sonner, l'écran affichera **Appel filtré**, appuyez sur **TALK** ou  du combiné sans fil ou levez le combiné à cordon pour répondre à l'appel. Si vous avez activé la fonction d'annonce des données de l'afficheur, le téléphone annoncera "*Vous avez un appel de...*" et le nom de l'appelant.
2. Après que vous ayez décroché, le téléphone annoncera "*Pour répondre à l'appel, appuyez sur 1. Pour envoyer l'appel au répondeur, appuyez sur 4. Pour répéter ces options, appuyez sur *#*".

Répondre à un appel filtré une seule fois :

- Appuyez sur **1** du combiné ou du socle pour répondre à l'appel. Le numéro de téléphone ne sera pas ajouté à la liste d'appels permis.

Envoyer l'appel filtré au répondeur :

- Appuyez sur **4** du combiné ou du socle pour envoyer l'appel au répondeur.

REMARQUE

- L'appelant sera acheminé au répondeur et pourra laisser un message, même si le répondeur est hors fonction.

Terminer un appel filtré :

- Si vous ne désirez pas répondre à l'appel, appuyez sur **OFF** du combiné sans fil pour terminer l'appel.



Filtrage d'appels non catégorisés

Si le bloqueur d'appel intelligent est en fonction et que votre téléphone est réglé au filtrage d'appels non catégorisés, le téléphone ne sonnera pas lorsque vous recevez les types d'appels suivants :

- Les appels entrants avec un numéro de l'afficheur manquant;
- Les appels entrants avec un numéro qui ne se trouve pas dans le répertoire téléphonique, la liste d'appels permis, ou la liste d'appels bloqués; ou
- Les appels entrants avec un nom qui ne sont pas dans la liste des noms étoile.

Le téléphone effectue la lecture du message d'annonce de filtrage à l'appelant et lui demande de répondre avant de vous acheminer l'appel. Vous disposez de deux options de filtrage. Vous pouvez régler le bloqueur d'appel intelligent afin qu'il filtre ces appels en demandant aux appelants d'enregistrer leur nom et d'appuyer sur le dièse (#). Alternativement, vous pouvez filtrer uniquement en demandant aux appelants d'appuyer sur le dièse (#). Voir **Annonce de filtrage** de la page 41.

REMARQUES

- Vous pouvez régler le bloqueur d'appel intelligent afin de filtrer tous les appels non catégorisés provenant de noms ou de numéros que ne sont pas sauvegardés dans votre répertoire téléphonique, liste d'appels permis, liste d'appels bloqués ou liste de noms étoile. Vous pourrez facilement augmenter vos listes d'appels permis et d'appels bloqués et le bloqueur d'appels intelligent saura comment gérer ces appels lorsqu'ils vous parviendront à nouveau.
- Le téléphone annoncera à l'appelant le message suivant "Allo. Les appels à ce numéro sont filtrés par un bloqueur d'appels intelligent..." Si vous avez enregistré votre nom dans l'annonce de filtrage, votre nom enregistré remplacera "ce numéro" dans les annonces. Voir **Annonce de filtrage** de la page 41.
- Si l'appelant raccroche avant que l'appel soit filtré, son nom sera sauvegardé en tant qu'appel manqué dans le répertoire des données de l'afficheur.
- Pendant qu'un appel est filtré, vous pourrez appuyer sur **TALK** ou  du combiné sans fil pour arrêter le filtrage et répondre à l'appel 41.
- Si l'appelant raccroche avant que l'appel soit filtré, son nom sera sauvegardé en tant qu'appel manqué dans le répertoire des données de l'afficheur.
- Pendant qu'un appel est filtré, vous pourrez appuyer sur **TALK** ou  du combiné sans fil pour arrêter le filtrage et répondre à l'appel.
- Lorsque le téléphone sonne et annonce le nom de l'appelant après avoir filtré un appel, vous pouvez appuyer sur **OFF** pour faire taire la sonnerie. Vous pouvez également appuyer sur **CALL BLOCK** sur le combiné sans fil ou le socle pour rejeter directement l'appel, et le numéro de l'appelant sera ajouté à la liste de blocage.
- Si vous décrochez un appel filtré, le téléphone annonce alors les options de filtrage. Vous pouvez appuyer sur **OFF** sur le combiné sans fil pour raccrocher l'appel. Le numéro de l'appelant ne sera pas ajouté à la liste de blocage.
- Si la fonction du bloqueur d'appels intelligent est activée et en mode de filtrage et que vous recevez un appel en attente :
 - Si vous avez déjà répondu à un appel filtré, le téléphone vérifie si le numéro de l'appel en attente se trouve dans le répertoire, la liste de blocage ou la liste d'autorisation. Il vérifie également si le nom de l'appelant figure dans la liste des noms d'étoiles. Ensuite, le téléphone affiche les informations d'identification de l'appelant ou **Appel bloqué** en conséquence. Vous pouvez appuyer sur **TALK** ou  sur le combiné sans fil pour prendre le nouvel appel.
 - Si le téléphone filtre un appel, l'appel en attente sera ignoré et enregistré comme appel en absence dans le journal d'identification de l'appelant..
- Les appels robots ne peuvent pas répondre à l'annonce de filtrage, par conséquent, ne parvient pas être acheminés et sonner. Si vous voulez permettre à certains appels robots de passer, enregistrez leurs noms dans la liste des noms d'étoiles. Voir page 34.
- Le téléphone peut répondre au code d'accès à distance pendant qu'il diffuse l'annonce de filtrage. Cela vous permet d'accéder à votre répondeur à distance à partir d'un numéro inconnu. Voir **Accès à distance** de la page 57.

Options pour le filtrage d'appels non catégorisés

1. Lorsque le téléphone commence à sonner, et que l'écran affiche **Appel filtré**, appuyez sur **TALK** ou  du combiné sans fil ou soulevez le combiné à cordon pour prendre l'appel. Si vous avez activé la fonction d'annonce de l'afficheur, le téléphone annoncera "Vous avez un appel de..." et le nom de l'appelant.
2. Une fois l'appel décroché, le téléphone annonce : "Pour répondre à l'appel, appuyez sur 1 ; pour répondre et autoriser toujours ce numéro, appuyez sur 2 ; pour bloquer ce numéro, appuyez sur 3 ; pour envoyer l'appel au répondeur, appuyez sur 4 ; pour répéter ces options, appuyez sur *".

Répondre d'un appel filtré une seule fois :

- Appuyez sur **1** sur le combiné ou le socle téléphonique pour répondre à l'appel. Le numéro de téléphone ne sera pas ajouté à votre liste d'appels permis.

Répondre et toujours permettre le filtrage d'un appel :

- Appuyez sur **2** sur le combiné ou le socle téléphonique pour répondre à l'appel. Le numéro de téléphone sera ajouté à votre liste d'appels permis.

Blocage d'un appel filtré :

- Appuyez sur **3** ou **CALL BLOCK** du combiné sans fil ou du socle téléphonique pour bloquer l'appel. Le téléphone joue l'annonce de blocage *"Le numéro que vous appelez n'accepte pas votre appel. Veuillez raccrocher."* à l'appelant. Le numéro de téléphone sera ajouté à votre liste de blocage.

Envoyer un appel filtré au répondeur :

- Appuyez sur **4** du combiné sans fil ou du socle du téléphone pour envoyer l'appel au répondeur.

REMARQUE

- L'appelant est envoyé au répondeur et peut laisser un message même si le répondeur est éteint.

Terminer un appel filtré :

- Si vous ne désirez pas prendre l'appel, appuyez sur **OFF** du combiné sans fil pour terminer l'appel.

Options pendant un appel filtré

Lorsque vous êtes en communication et que vous parlez à l'appelant et que vous ne souhaitez pas poursuivre la communication, vous pouvez mettre fin à la communication par une annonce de blocage et ajouter le numéro à la liste d'appels bloqués.

Appuyez sur **CALL BLOCK** sur le combiné ou le socle téléphonique pour terminer l'appel. Le téléphone joue l'annonce de blocage *"Le numéro que vous appelez n'accepte pas votre appel. Veuillez raccrocher."* à l'appelant, et l'appel sera terminé. Le numéro de l'appelant sera ajouté à votre liste d'appels bloqués.

- Appuyez sur **CALL BLOCK**. Le combiné affichera **Bloquer et terminer?** et le numéro de l'appelant, si disponible. Appuyez sur **SELECT** pour terminer l'appel.

REMARQUES

- Le numéro de l'appelant, si disponible, sera sauvegardé à la liste d'appels bloqués. L'écran affichera **Ajouté à liste app bloqués** après avoir appuyé sur **SELECT**. Si le numéro de l'appelant n'est pas disponible, l'écran affichera **Aucun numéro disponible à bloquer**.
- Vous pouvez appuyer sur **CALL BLOCK** pour terminer l'appel même si le bloqueur d'appel intelligent est hors fonction.

Réglages sonores

Tonalité des touches

Le combiné et le socle sont réglés afin d'émettre un bip à chaque pression d'une touche. Vous pouvez régler le volume de la tonalité des touches ou le mettre hors fonction.

1. Appuyez sur **MENU** du combiné sans fil en mode d'attente pour accéder au menu principal.
2. Appuyez sur ▼ ou ▲ pour choisir **Réglages** et appuyez sur **SELECT**.
3. Appuyez sur ▼ ou ▲ pour choisir **Tonal. touches**, et appuyez sur **SELECT**.
4. Appuyez sur ▼ ou ▲ pour entendre un échantillon de chaque niveau de volume et appuyez sur **SELECT** pour sauvegarder. Vous entendrez une tonalité de confirmation.

Tonalité de sonnerie du socle

Vous pouvez choisir différentes tonalités de sonnerie pour le combiné sans fil et le socle du téléphone.

1. Appuyez sur **MENU** du combiné sans fil en mode d'attente pour accéder au menu principal.
2. Appuyez sur ▼ ou ▲ pour choisir **Sonneries** et appuyez sur **SELECT**.
3. Appuyez sur ▼ ou ▲ pour choisir **Combiné** ou **Socle**, et appuyez sur **SELECT**.
4. Appuyez sur ▼ ou ▲ pour choisir **Tonal. sonnerie**, et appuyez sur **SELECT**.
5. Appuyez sur ▼ ou ▲ pour entendre un échantillon de chaque tonalité de sonnerie.
6. Appuyez sur **SELECT** pour sauvegarder. Vous entendrez une tonalité de confirmation.

REMARQUE

- Si vous avez mis la sonnerie hors fonction, vous n'entendrez pas les échantillons de sonnerie.

Volume de la sonnerie du combiné et du socle

Vous pouvez régler le niveau de volume du combiné sans fil et du socle, ou la mettre hors fonction.

Si vous mettez la sonnerie du combiné et du socle hors fonction, les données de l'afficheur ne seront pas annoncées.

1. Appuyez sur **MENU** du combiné sans fil en mode d'attente pour accéder au menu principal.
2. Appuyez sur ▼ ou ▲ pour choisir **Sonneries** et appuyez sur **SELECT**.
3. Appuyez sur ▼ ou ▲ pour choisir **Combiné** ou **Socle**, et appuyez sur **SELECT**.
4. Appuyez à nouveau sur **SELECT** pour choisir **Vol. sonnerie**.
5. Appuyez sur ▼ ou ▲ pour entendre un échantillon de sonnerie à chaque niveau.
6. Appuyez sur **SELECT** pour sauvegarder. Vous entendrez une tonalité de confirmation.

-OU-

Glissez la commande **VOL** du combiné sans fil ou du socle pour régler le volume.

MISE EN GARDE

- Pour la protection auditive, ne placez pas le combiné sans fil près de votre oreille lorsque le téléphone sonne. Une sonnerie forte peut endommager votre ouïe. Réglez le volume pour diminuer le volume de la sonnerie si vous le trouvez trop fort.



REMARQUES

- Si le volume de la sonnerie est réglé à **H/F**, l'écran affichera  et **Sonnerie H/F**.
- Lorsque le volume de la sonnerie est réglé à **H/F**, le combiné sonnera quand même lorsque vous appuyez sur **PAGE** sur le socle.

Mise en sourdine temporaire de la sonnerie

Lorsque le téléphone sonne, vous pourrez mettre temporairement la sonnerie en sourdine sans couper l'appel. Le prochain appel sonnera normalement au niveau de volume pré-réglé.

Mettre la sonnerie du combiné en sourdine :

- Appuyez sur **MUTE** ou **CANCEL** combiné sans fil. Le combiné affichera  et **Sonn. sourdine**.



Mettre la sonnerie du socle en sourdine :

- Appuyez sur **MUTE** du socle.

À propos du répondeur intégré et du service de la messagerie vocale

Le répondeur intégré dans votre socle est disponible pour l'enregistrement des messages, et votre système supporte également le service de la messagerie vocale par votre fournisseur de services téléphoniques (un abonnement est nécessaire, et des frais peuvent s'appliquer).

Les principales différences sont :

CATÉGORIE	RÉPONDEUR INTÉGRÉ	MESSAGERIE VOCALE DE VOTRE FOURNISSEUR DE SERVICES
Stockage	Les messages sont conservés dans la mémoire du socle.	Les messages sont conservés dans un serveur ou système offert par votre fournisseur de services téléphoniques.
	Vos messages ne seront pas effacés automatiquement. Vous devez effacer manuellement vos messages.	Vos messages pourraient être effacés automatiquement après un certain temps. Contactez votre fournisseur de services téléphoniques pour plus de détail.
Méthode de récupération des messages	Lorsque vous recevez des nouveaux messages, l'écran affichera XX nouv mess , et l'icône  du socle clignotera.	Lorsque vous recevez un nouveau message, le combiné affichera  et Nouv mess vocal .
Méthode de récupération des messages	Pour récupérer les messages, procédez de l'une des deux manières suivantes : <ul style="list-style-type: none">• Appuyez sur  du socle; ou• Accédez à distance à l'aide du code d'accès.	Pour récupérer les messages, vous devrez accéder à l'aide du numéro d'accès et/ou mot de passe fourni par votre fournisseur de services téléphoniques.

Réglage de votre répondeur intégré

Le répondeur peut enregistrer et stocker jusqu'à 99 messages. Chaque message peut durer jusqu'à trois minutes. La capacité de stockage totale pour l'annonce, les messages et les mémos est d'environ 22 minutes. La durée d'enregistrement réelle dépend des caractéristiques individuelles du message. Votre répondeur vous permet de régler votre annonce, d'enregistrer et de supprimer des messages, d'activer le filtrage d'appels, de régler le nombre de sonneries avant de décrocher et d'accéder à distance.

Mise en ou hors fonction du répondeur

Le répondeur doit être activé pour répondre et enregistrer les messages.

Lorsque le répondeur est en fonction, le voyant à DEL rouge à côté de l'icône  du socle s'allumera.

Mettre le répondeur en ou hors fonction sur le combiné sans fil :

1. Appuyez sur **MENU** du combiné sans fil en mode d'attente pour accéder au menu principal.
2. Appuyez sur ▼ ou ▲ pour choisir **Répondeur** et appuyez sur **SELECT**.
3. Appuyez sur ▼ ou ▲ pour choisir **Rép. E/H fonc.** et appuyez sur **SELECT**.
4. Appuyez sur ▼ ou ▲ pour choisir **E/F** ou **H/F** et appuyez sur **SELECT** pour sauvegarder. Vous entendrez une tonalité de confirmation.

Message d'annonce par défaut

Le socle est préréglé avec le message d'annonce suivant "Allo, veuillez laisser un message après la tonalité." Vous pouvez utiliser le message d'annonce préréglé, ou le remplacer par un message personnel."

Enregistrement de votre message d'annonce personnel

Le message d'annonce peut durer jusqu'à 90 secondes.

1. Appuyez sur **MENU** du combiné sans fil en mode d'attente pour accéder au menu principal.
2. Appuyez sur ▼ ou ▲ pour choisir **Répondeur** et appuyez sur **SELECT**.
3. Appuyez sur **SELECT** pour sélectionner **Mess. annonce**.
4. Appuyez sur **SELECT** pour sélectionner **Enr. annonce**.
5. Le combiné annoncera, "Enregistrez après la tonalité. Appuyez sur STOP lorsque vous avez terminé." Après la tonalité, parlez en direction du microphone du combiné.
6. Appuyez sur **5** lorsque vous avez terminé. Le combiné jouera le message d'annonce enregistré.

REMARQUE

- Le message d'annonce moins de deux secondes ne sera pas enregistré.

Lecture du message d'annonce

1. Appuyez sur **MENU** du combiné sans fil en mode d'attente pour accéder au menu principal.
2. Appuyez sur ▼ ou ▲ pour choisir **Répondeur** et appuyez sur **SELECT**.
3. Appuyez sur **SELECT** pour sélectionner **Mess d'annonce**.
4. Appuyez sur ▼ ou ▲ pour choisir **Écouter annonce** et appuyez sur **SELECT**.

Options pendant la lecture :

- Appuyez sur **VOL+** ou **VOL-** pour régler le volume d'écoute.
- Appuyez sur **5** ou **OFF** pour arrêter en tout temps.
- Appuyez sur **⏮**) pour commuter entre le haut-parleur mains libres et l'écouteur du combiné.

Effacer le message d'annonce

1. Appuyez sur **MENU** du combiné sans fil en mode d'attente pour accéder au menu principal.
2. Appuyez sur **▼** ou **▲** pour choisir **Répondeur** et appuyez sur **SELECT**.
3. Appuyez sur **SELECT** pour choisir **Mess annonce**.
4. Appuyez sur **▼** ou **▲** pour choisir **Réinit annonce** et appuyez sur **SELECT**. L'écran affichera **Réini mess ann**. Appuyez de nouveau sur **SELECT** pour confirmer. L'écran affichera **Réni au mess ann par défaut** avant de retourner au menu précédent.

- OU -

1. Appuyez sur **MENU** du combiné sans fil en mode d'attente pour accéder au menu principal.
2. Appuyez sur **▼** ou **▲** pour choisir **Répondeur** et appuyez sur **SELECT**.
3. Appuyez sur **SELECT** pour sélectionner **Mess annonce**.
4. Appuyez sur **▼** ou **▲** pour choisir **Écouter ann** et appuyez sur **SELECT**.
5. Pendant la lecture du message d'annonce, appuyez sur **DELETE**. Le combiné affichera **Mess ann réini au rég défaut**.

REMARQUE

- Après avoir effacé votre propre annonce enregistrée, le répondeur répond aux appels avec l'annonce par défaut. Vous ne pouvez pas supprimer l'annonce par défaut.

Guide vocal pour régler le répondeur

Cette fonction est une manière alternative de régler le répondeur. Vous pouvez suivre le guide vocal pour connaître comment enregistrer votre message d'annonce, régler le nombre de sonneries et la tonalité d'alerte de messages.

1. Appuyez sur **MENU** du combiné sans fil en mode d'attente pour accéder au menu principal.
2. Appuyez sur **▼** ou **▲** pour choisir **Répondeur** et appuyez sur **SELECT**.
3. Appuyez sur **▼** ou **▲** pour choisir **Guide vocal** et appuyez sur **SELECT**. Vous entendrez le guide vocal et *"Allo! Ce guide vocal vous aidera à effectuer les réglages de base de votre répondeur."*
4. Réglez votre répondeur en entrant les numéros indiqués au guide vocal.

REMARQUES

- Vous pouvez appuyer sur **CANCEL** sur le combiné sans fil pour quitter le guide vocal à tout moment.
- Après une panne de courant, le système vous invite à régler la date et l'heure, ainsi que le blocage d'appels intelligent. Une fois ces réglages effectués ou sautés, le système vous demande si vous souhaitez configurer le répondeur via le guide vocal. Appuyez sur **SELECT** pour démarrer l'installation.

Réglage du nombre de sonneries

Vous pouvez régler le répondeur afin qu'il réponde aux appels entrants après deux, trois, quatre, cinq ou six sonneries ou économie d'interurbain.

Si vous choisissez économie d'interurbain, le répondeur répondra aux appels après deux sonneries si vous avez des nouveaux messages ou après quatre sonneries lorsque vous n'avez aucun message. Ceci vous permet de vérifier vos messages sans avoir à payer des frais d'interurbain lorsque vous appelez de l'extérieur de votre indicatif régional. Par défaut, le répondeur répondra à l'appel entrant après quatre sonneries.

1. Appuyez sur **MENU** du combiné sans fil en mode d'attente pour accéder au menu principal.
2. Appuyez sur ▼ ou ▲ pour choisir **Répondeur** et appuyez sur **SELECT**.
3. Appuyez sur ▼ ou ▲ pour choisir **Rég. répondeur** et appuyez sur **SELECT**.
4. Appuyez sur ▼ ou ▲ pour choisir **No sonneries** et appuyez sur **SELECT**.
5. Appuyez sur ▼ ou ▲ pour choisir **6, 5, 4, 3, 2** ou **Écon. inter** et appuyez sur **SELECT** pour sauvegarder. Vous entendrez une tonalité de confirmation.

Réglage de la durée d'enregistrement

Vous pouvez régler la durée d'enregistrement pour chaque appel entrant.

1. Appuyez sur **MENU** du combiné sans fil en mode d'attente pour accéder au menu principal.
2. Appuyez sur ▼ ou ▲ pour choisir **Répondeur** et appuyez sur **SELECT**.
3. Appuyez sur ▼ ou ▲ pour choisir **Rég répondeur** et appuyez sur **SELECT**.

4. Appuyez sur ▼ ou ▲ pour choisir **Durée enreg** et appuyez sur **SELECT**.
5. Appuyez sur ▼ ou ▲ pour choisir **3 minutes, 2 minutes** ou **1 minute**, et appuyez sur **SELECT** pour sauvegarder. Vous entendrez une tonalité de confirmation.

Mise en ou hors fonction du filtrage des appels

Vous pourrez entendre les messages entrants sur le socle pendant l'enregistrement.

1. Appuyez sur **MENU** du combiné sans fil en mode d'attente pour accéder au menu principal.
2. Appuyez sur ▼ ou ▲ pour choisir **Répondeur** et appuyez sur **SELECT**.
3. Appuyez sur ▼ ou ▲ pour choisir **Rég. répondeur** et appuyez sur **SELECT**.
4. Appuyez sur **SELECT** pour sélectionner **Filtrage appels**.
5. Appuyez sur ▼ ou ▲ pour choisir **E/F** ou **H/F**, et appuyez sur **SELECT** pour sauvegarder. Vous entendrez une tonalité de confirmation.

Mise en ou hors fonction de la tonalité d'alerte de messages

Lorsque la tonalité d'alerte du message est activée et qu'il y a au moins un nouveau message, le socle émet un bip toutes les 10 secondes.

1. Appuyez sur **MENU** du combiné sans fil en mode d'attente pour accéder au menu principal.
2. Appuyez sur ▼ ou ▲ pour choisir **Répondeur** et appuyez sur **SELECT**.
3. Appuyez sur ▼ ou ▲ pour choisir **Rég. répondeur** et appuyez sur **SELECT**.
4. Appuyez sur ▼ ou ▲ pour choisir **Tonal alerte mes**, et appuyez sur **SELECT**.

5. Appuyez sur ▼ ou ▲ pour choisir **E/F** ou **H/F**, et appuyez sur **SELECT** pour sauvegarder. Vous entendrez une tonalité de confirmation.

REMARQUES

- Le répondeur doit être en fonction pour que la tonalité d'alerte de message fonctionne.
- Appuyez sur n'importe quelle touche du socle (à l'exception de **PAGE**) pour mettre temporairement la tonalité d'alerte de message hors fonction

Utilisation du répondeur intégré

Voyant de nouveaux messages

Lorsque vous recevez un nouveau message, et que le combiné et le socle affichent **XX Nouv messages**, et la fenêtre des messages du socle clignotera.

NOUV apparaîtra sur le combiné.

MESSAGE AFFICHÉS À LA FENÊTRE DES MESSAGES	DESCRIPTION
0	Aucun message.
1-99	Le nombre total d'anciens messages et de mémos enregistrés. Le numéro du message en cours de lecture.
0-99 (clignotant)	Le nombre total de nouveaux messages enregistrés, ou le numéro du message en cours de lecture. L'horloge devra être réglée.
1-99 et F (alternatif)	La mémoire du répondeur est pleine de messages enregistrés.
1-8	Le niveau de volume du socle pendant le réglage.
0-6	La sonnerie du socle pendant le réglage.
.....	Le répondeur enregistre un appel, un mémo ou un message d'annonce. Le combiné est en communication, ou dans le répertoire de l'afficheur. Le répondeur est accessible à distance.

Si la tonalité d'alerte de messages est activée, le socle émettra des bips toutes les 10 secondes lorsque vous avez des messages non révisés.

Lecture des messages

Si vous avez des nouveaux messages, le téléphone lira uniquement les nouveaux messages (le plus ancien en premier). Si vous n'avez aucun nouveau message, le téléphone lira tous les messages (le plus ancien en premier).

Lorsque la lecture commence, vous entendrez le nombre total de messages suivi de la date et de l'heure du message. Après la lecture du dernier message, le téléphone annoncera "Fin des messages."

REMARQUE

- Assurez-vous de régler la date et l'heure correctement. Consultez la section **Réglage de la date et de l'heure** sous la rubrique **Réglages de votre téléphone** pour plus de détails.

Lecture des messages sur le combiné sans fil :

- Lorsque le combiné n'est pas en cours d'utilisation, appuyez deux fois sur **MENU** pour choisir **Lect. messages**.

- Si vous avez uniquement des anciens ou des nouveaux messages, la lecture commencera automatiquement.
-OU-

Si vous avez des nouveaux et des anciens messages, appuyez sur ▼ ou ▲ pour défiler jusqu'à **Écou nou mes** ou **Écou anciens**, et appuyez sur **SELECT**.

Options pendant la lecture :

- Glissez **VOL** pour régler le volume d'écoute.
- Appuyez sur  pour commuter entre le haut-parleur mains libres et l'écouteur du combiné.
- Appuyez sur **6** pour sauter au message suivant.
- Appuyez sur **4** pour répéter le message en cours de lecture. Appuyez deux fois sur **4** pour écouter le message précédent.

- Appuyez sur **DELETE** pour effacer le message en cours de lecture. Le combiné annoncera, "Message effacé," et avancera au message suivant.
- Appuyez sur **TALK** pour rappeler l'appelant. Le combiné affichera **Rappeller?**. Appuyez sur **SELECT** pour confirmer ou appuyez sur **OFF** pour annuler.
- Appuyez sur **SELECT** pour effectuer une pause dans la lecture et voir les informations de l'appelant. Ensuite vous pourrez appuyer sur **TALK** ou  pour rappeler.

Lecture des messages sur le socle :

- Appuyez sur ►/■ lorsque le téléphone n'est pas en cours d'utilisation. Lorsque vous n'avez aucun message dans la mémoire du répondeur, le socle annoncera, "Vous n'avez aucuns messages."

Options pendant la lecture :

- Glissez **VOL** pour régler le volume d'écoute.
- Appuyez sur **REPEAT** pour répéter le message en cours de lecture. Appuyez deux fois sur **REPEAT** pour écouter le message précédent.
- Appuyez sur **DELETE** pour effacer le message en cours de lecture. Le socle annoncera "Message effacé," et avancera au message suivant.
- Appuyez sur ►/■ pour arrêter la lecture.
- Appuyez sur **SLOW** pour réduire la vitesse de lecture.

Effacer tous les messages

Vous pouvez uniquement effacer les anciens messages (révisés). Vous ne pourrez effacer les nouveaux messages avant de les avoir révisés. Vous ne pouvez récupérer les messages effacés.

Effacer tous les messages à l'aide socle :

1. Appuyez sur **DELETE** lorsque le téléphone n'est en cours d'utilisation. Le système annoncera, *"Pour effacer tous les anciens messages, appuyez à nouveau sur DELETE."*
2. Appuyez sur **DELETE** immédiatement. Le système annoncera, *"Tous les anciens messages effacés."* Vous entendrez une tonalité de confirmation.

Effacer tous les messages sur le combiné :

1. Appuyez sur **MENU** du combiné sans fil en mode d'attente pour accéder au menu principal.
2. Appuyez sur ▼ ou ▲ pour choisir **Répondeur** et appuyez sur **SELECT**.
3. Appuyez sur ▼ ou ▲ pour choisir **Eff ts anciens** et appuyez sur **SELECT**. Le combiné affichera **Effacer tous anciens messages?**
4. Appuyez sur **SELECT** pour confirmer. Le combiné affichera **Effacement...** puis **Tous anciens mess. effacés!**. Vous entendrez une tonalité de confirmation.

Filtrage d'appels

Filtrage d'un appel sur le socle :

Si le répondeur et le filtrage d'appels sont activés, l'annonce et le message entrant sont diffusés sur le socle pendant que l'appel est répondu par le répondeur.

Options pendant l'enregistrement d'un message :

- Glissez la commande **VOL** pour régler le volume d'écoute.
- Appuyez sur ►/■ pour mettre temporairement le filtrage d'appel hors fonction.

Le filtrage d'appels sur le combiné sans fil :

Si le répondeur est activé et que votre répondeur enregistre un message, appuyez sur **SELECT** pour filtrer l'appel sur votre combiné. L'annonce et le message entrant sont diffusés sur le combiné pendant que l'appel est répondu par le répondeur.

Options pendant l'enregistrement d'un message :

- Glissez la commande **VOL** pour régler le volume d'écoute.
- Appuyez sur **OFF** pour désactiver temporairement la fonction.
- Appuyez sur **SELECT** pour activer temporairement la fonction si elle est hors fonction.

Interception d'appel

Si vous désirez parler à la personne qui vous laisse un message, appuyez sur **TALK** ou  du combiné sans fil.

Enregistrement, lecture ou suppression d'un mémo

Les mémos sont vos propres messages enregistrés utilisés comme rappels pour vous-même ou pour d'autres personnes utilisant le même répondeur. Vous pouvez enregistrer vos propres mémos à l'aide d'un combiné système. Lecture et suppression comme pour les messages entrants.

1. Appuyez sur **MENU** du combiné sans fil en mode d'attente pour accéder au menu principal.
2. Appuyez sur ▼ ou ▲ pour choisir **Répondeur** et appuyez sur **SELECT**.
3. Appuyez sur ▼ ou ▲ pour choisir **Enr. mémo** et appuyez sur **SELECT**. Le combiné annoncera, *"Enregistrez après la tonalité. Appuyez sur STOP lorsque vous avez terminé."*
4. Parlez en direction du microphone du combiné. Appuyez sur **5** lorsque vous avez terminé l'enregistrement. Le combiné annoncera *"Enregistré."*

REMARQUES

- Si vous enregistrez un mémo alors que la mémoire du répondeur est pleine, le système annonce : *"Mémoire pleine."*
- Chaque mémo peut durer jusqu'à quatre minutes. Les mémos de moins de deux secondes ne sont pas enregistrés.

Utilisation du répondeur intégré et du service de messagerie vocale

Vous pouvez également utiliser votre répondeur et votre messagerie vocale conjointement en réglant votre répondeur intégré afin qu'il réponde aux appels avant la messagerie vocale, tel que décrit ci-dessous. Pour plus de détails, contactez votre fournisseur de services téléphoniques.

Lorsque vous êtes en cours d'appel, ou si le répondeur est occupé à enregistrer un message et que vous recevez un autre appel, le second appelant pourra laisser un message dans la boîte vocale de votre messagerie vocale.

Réglage de répondeur afin de répondre aux appels au moins deux sonneries plus rapidement que votre messagerie vocale. Par exemple, si votre messagerie vocale répond aux appels après six sonneries, réglez le répondeur pour qu'il réponde aux appels après quatre sonneries. Certains fournisseurs de services téléphoniques programment le délai avant la réponse en secondes plutôt qu'en sonneries. Si ceci est le cas pour vous, veuillez allouer six secondes par sonnerie lorsque vous déterminez le réglage approprié.

Récupération des messages de la messagerie vocale de votre fournisseur de services

La messagerie vocale est une fonction offerte par la plupart des fournisseurs de services téléphoniques. Il peut être inclus avec votre service téléphonique, ou peut être optionnel. Des frais peuvent s'appliquer.

Récupérer des messages de la messagerie vocale

Lorsque vous recevez un message de dans votre messagerie vocale, le combiné affichera  et **Nouv mess vocal**. Pour le récupérer, vous composez généralement un numéro d'accès fourni par votre fournisseur de services téléphoniques, puis vous entrez un code de sécurité. Contactez votre opérateur téléphonique pour savoir comment configurer les paramètres de messagerie vocale et écouter les messages.

REMARQUE

- Après avoir écouté tous les nouveaux messages de la messagerie vocale, les voyants du combiné s'éteindront.

Réglage de votre numéro d'accès à la messagerie vocale

Vous pouvez sauvegarder votre numéro d'accès sur chaque combiné pour l'accès rapide à votre messagerie vocale.

Après avoir sauvegardé votre numéro d'accès maintenir enfoncé  **1** pour récupérer les messages.

1. Maintenir enfoncé  **1** lorsque le combiné n'est pas en cours d'utilisation.
2. Utilisez les touches de composition pour entrer le numéro de la messagerie vocale (jusqu'à 30 chiffres).

3. Appuyez sur **SELECT** pour sauvegarder. Le combiné affichera **Boîte vocale # sauvegardé**. Vous entendrez une tonalité de confirmation.

-OU-

1. Appuyez sur **MENU** du combiné sans fil en mode d'attente pour accéder au menu principal.
2. Appuyez sur **▼** ou **▲** pour choisir **Réglages** et appuyez sur **SELECT**.
3. Appuyez sur **▼** ou **▲** pour choisir **Boîte vocale #** et appuyez sur **SELECT**.
4. Utilisez les touches de composition pour entrer le numéro de la boîte vocale (jusqu'à 30 chiffres).
5. Appuyez sur **SELECT** pour sauvegarder. Le combiné affichera **Boîte vocale # sauvegardé**. Vous entendrez une tonalité de confirmation.

Pendant la saisie de numéros :

- Appuyez sur **DELETE** pour reculer et effacer un chiffre.
- Maintenir enfoncé **DELETE** pour effacer l'entrée en entier.
- Appuyez sur **▼** ou **▲** pour déplacer le curseur vers la gauche ou la droite.
- Maintenir enfoncé **PAUSE** pour insérer une pause dans la séquence de composition.

Désactiver les voyants de la messagerie vocale

Si vous recevez un message dans votre boîte vocale lorsque vous n'êtes pas à la maison, le combiné affichera toujours le voyant de nouveaux messages dans la boîte vocale, utilisez cette fonction pour désactiver les voyants.

REMARQUE

- Cette fonction désactive les voyants de nouveaux messages seulement, ceci n'effacera pas les nouveaux messages de votre boîte vocale.
1. Appuyez sur **MENU** du combiné sans fil en mode d'attente pour accéder au menu principal.
 2. Appuyez sur ▼ ou ▲ pour choisir **Réglages** et appuyez sur **SELECT**.
 3. Appuyez sur ▼ ou ▲ pour choisir **Ann. B. vocale** et appuyez sur **SELECT**.
 4. L'écran affichera **Réinit voyant boîte vocale?**. Appuyez sur **SELECT** pour confirmer. Vous entendrez une tonalité de confirmation.

Accès à distance

Un code de sécurité à deux chiffres est nécessaire pour accéder au répondeur à distance à partir de n'importe quel téléphone à clavier. Le code pré-réglé est **19**. Vous pouvez utiliser ce code prédéfini, ou définir votre propre code.

Accès à votre répondeur à distance

1. Composez votre numéro de téléphone à partir de n'importe quel téléphone à clavier.
2. Entrez le code de sécurité à deux chiffres après l'annonce et le bip long.
3. Entrez l'une des commandes à distance suivantes.

COMMANDE	DESCRIPTION
1	Lecture de tous les messages.
2	Lectures des nouveaux messages.
3	Effacer le message en cours de lecture (pendant la lecture).
33	Effacer tous les anciens messages.
4	Répéter le message actuel (pendant la lecture).
5	Arrêter.
*5	Entendre une liste de commandes à distance.
6	Sauter au message suivant (pendant la lecture).
*7	Enregistrer un nouveau message d'annonce.
8	Terminer l'appel.
0	Mettre le répondeur en ou hors fonction.

4. Raccrochez ou appuyez sur **8** pour terminer l'appel.

REMARQUES

- Si vous n'appuyez sur aucune touche dans les 20 secondes, l'appel d'accès à distance se déconnecte automatiquement.
- Lorsque la mémoire du répondeur est pleine, le téléphone annonce : "*Mémoire pleine*". Entrez le code d'accès à distance."
- Lorsque le répondeur est éteint, le téléphone répond après 10 sonneries et annonce : "*Veillez entrer votre code d'accès à distance.*"

Régler votre code d'accès à distance

Vous pouvez régler votre propre code d'accès à distance de **00** à **99**.

1. Appuyez sur **MENU** du combiné sans fil en mode d'attente pour accéder au menu principal.
2. Appuyez sur ▼ ou ▲ pour choisir **Répondeur** et appuyez sur **SELECT**.
3. Appuyez sur ▼ ou ▲ pour choisir **Rég. répondeur** et appuyez sur **SELECT**.
4. Appuyez sur ▼ ou ▲ pour choisir **Code d'accès** et appuyez sur **SELECT**.
5. Appuyez sur les touches de composition (**0-9**) pour entrer le code, ou ▼ ou ▲ pour sélectionner de **00** à **99**, et appuyez sur **SELECT** pour sauvegarder. Vous entendrez une tonalité de confirmation.

Augmenter la capacité de votre téléphone

Ajouter et initialiser un combiné supplémentaire

Vous pouvez ajouter de nouveaux combinés sans fil (**SN5107**, vendus séparément) pour étendre votre système téléphonique. Votre socle prend en charge un maximum de quatre combinés sans fil.

Les autres combinés se voient attribuer des numéros dans l'ordre séquentiel.

Chargez le nouveau combiné sans interruption pendant au moins 30 minutes avant de l'enregistrer sur le socle.

Une fois chargé, chaque combiné supplémentaire affichera **To register HS, see manual**.

REMARQUES

- Vous ne pouvez pas enregistrer un combiné si un autre appareil système est utilisé.
- Un seul combiné peut s'enregistrer sur le socle téléphonique à la fois.

Initialiser un combiné SN5107 :

1. Lorsque le combiné n'est pas en cours d'utilisation, maintenir enfoncé **PAGE** sur le socle pendant environ cinq secondes, jusqu'à ce que le voyant de sonnerie visuelle s'allume. Relâchez **PAGE**.
2. Appuyez sur le dièse (#) du combiné. Le combiné affichera **Registering... Please wait**.

Le combiné affiche **Registered** et vous entendez un bip lorsque le processus d'enregistrement est terminé. Le processus d'enregistrement dure environ 60 secondes.

Si l'enregistrement échoue, le combiné

affiche **Registration failed**, puis **To register HS, see manual**. Retirer le combiné du chargeur et recommencer le processus d'enregistrement.

Ajouter et initialiser un combiné à composition abrégée photo

Vous pouvez ajouter un nouveau combiné de composition abrégée photo (**SN5307**, vendu séparément) à votre système téléphonique. Le combiné de composition abrégée sans fil **SN5307** vous permet de composer rapidement l'un des quatre numéros pré-réglés en appuyant simplement sur la touche de composition abrégée photo.

Si vous avez déjà réglé les touches de composition abrégée photo **1, 2, 3** et **4** sur le socle, les mêmes numéros seront automatiquement définis pour les touches de composition abrégée de votre combiné de composition abrégée photo nouvellement enregistré.

Vous pouvez enregistrer un maximum de quatre combinés sans fil.

REMARQUES

- Vous ne pouvez pas enregistrer un combiné si un autre appareil système est utilisé.
- Un seul combiné peut s'enregistrer sur le socle téléphonique à la fois.

Initialiser un combiné SN5307 :

1. Lorsque le téléphone n'est pas en cours d'utilisation, maintenir enfoncé PAGE sur le socle pendant environ cinq secondes, jusqu'à ce que le voyant de sonnerie visuelle s'allume. Relâchez **PAGE**.
2. Déposez le combiné sur le chargeur. Le voyant **CHARGE** du combiné clignotera alternativement rapidement en rouge et en vert pour vous indiquer que l'initialisation est en cours.

Vous entendez un bip lorsque le processus d'enregistrement est terminé. Le processus d'enregistrement dure environ 60 secondes.

Si l'enregistrement échoue, vous entendez une tonalité d'erreur et le voyant **CHARGE** alterne lentement rouge et vert lorsqu'il est retiré du chargeur. Recommencer à partir de l'étape 1 ci-dessus.

Réglage d'un dispositif

Vous pouvez ajouter une sonnette audio sans fil compatible VTech, une extension de sonnerie sans fil ULE et un pendentif SOS ULE portable pour la maison (**SN7021**, **SN7014** et **SN7022**, tous vendus séparément) à votre système téléphonique.

La sonnette audio sans fil (**SN7021**) vous permet d'être averti à votre système téléphonique dès l'arrivée des visiteurs. Lorsqu'un visiteur appuie sur la sonnette audio, le socle et le combiné émettent le carillon et vous pouvez alors répondre à l'appel et parler au visiteur à votre porte avec le combiné ou le combiné. Pour les instructions d'utilisation, voir les pages 59 à 61.

Dispositifs ULE Compatibles VTech



L'extension de sonnerie sans fil ULE (**SN7014**) fonctionne comme sonnerie supplémentaire et/ou feux clignotants en plus de votre combiné et de votre base. Il vous permet d'entendre et de voir plus clairement lorsqu'il y a un appel entrant.

Le pendentif SOS ULE portable pour la maison (**SN7022**) fonctionne comme le bouton SOS de votre combiné sans fil. Il agit comme un pendentif pratique qui vous permet d'appeler rapidement les numéros SOS prédéfinis pour obtenir de l'aide en cas d'urgence, même lorsque votre téléphone est hors de votre portée. Pour plus de détails sur les réglages et les opérations, reportez-vous à la section **Réglages l'appel SOS d'urgence** à la page 10 à 12, et à la section **Effectuer un appel SOS d'urgence** à la page 21.

REMARQUE

- Vous pouvez ajouter un maximum de deux sonnettes audio sans fil et 30 appareils ULE compatibles à votre socle.

Ajouter et initialiser un nouveau dispositif

REMARQUES

- Vous devez enregistrer les appareils que vous venez d'acheter sur le socle avant de les utiliser.
- Assurez-vous que les nouveaux appareils sont allumés avec des piles ou avec l'alimentation CA avant de les enregistrer sur le socle.

Initialiser une extension de sonnerie (SN7014) :

1. Lorsque le téléphone n'est pas en cours d'utilisation, maintenir enfoncé **PAGE** du socle pendant environ cinq secondes, jusqu'à ce que le voyant de sonnerie visuelle s'allume. Relâchez **PAGE**.
2. Maintenir enfoncé le bouton de jumelage  situé sur le côté droit de l'extension de sonnerie jusqu'à ce que le voyant à DEL vert situé à l'avant clignote, puis relâchez le bouton. Lorsque l'initialisation aura été effectuée avec succès, le voyant à DEL ver s'allumera en feu fixe et le socle émettra un bip.

L'enregistrement peut prendre jusqu'à 60 secondes. Lorsque l'enregistrement est réussi, le voyant DEL vert de l'extension de sonnerie s'allume en feu fixe le socle émettra un bip et le voyant lumineux de la sonnerie s'éteindra.

Si l'enregistrement échoue, recommencez à partir de l'étape 1 ci-dessus.

Pour des instructions d'installation et d'utilisation détaillées, reportez-vous au guide d'utilisation de votre rallonge de sonnerie.

Initialisation de la sonnette audio :

1. Lorsque le téléphone n'est pas en cours d'utilisation, maintenir enfoncé **PAGE** du socle pendant environ cinq secondes, jusqu'à ce que le voyant de sonnerie visuelle s'allume. Relâchez **PAGE**.
2. Maintenir enfoncé le bouton de jumelage situé à l'arrière de la sonnette, jusqu'à ce que le voyant à DEL du bouton du carillon clignote, et relâchez le bouton. L'initialisation sera effectuée avec succès lorsque le voyant à DEL du bouton du carillon sera allumé en feu fixe et que le socle émette un bip.

L'enregistrement peut prendre jusqu'à 60 secondes. Lorsque l'enregistrement est réussi, le voyant DEL du bouton de carillon à l'avant de la sonnette audio s'allume en continu et le socle émet un bip et son voyant lumineux de sonnerie s'éteint.

Si l'enregistrement échoue, recommencez à partir de l'étape 1 ci-dessus.

Pour des instructions d'installation et d'utilisation détaillées, reportez-vous à la section **Sonnette audio** dans ce guide d'utilisation et au guide d'utilisation de votre sonnette audio sans fil.

Initialisation d'un pendentif SOS portable pur la maison :

1. Lorsque le téléphone n'est pas en cours d'utilisation, maintenir enfoncé **PAGE** du socle pendant environ cinq secondes, jusqu'à ce que le voyant de sonnerie visuelle s'allume. Relâchez **PAGE**.
2. Maintenir enfoncé **CANCEL** situé à l'arrière du pendentif SOS portable pour la maison, jusqu'à ce que le voyant à DEL situé à l'avant clignote, et relâchez le bouton. Lorsque l'initialisation aura été effectuée avec succès, le voyant à DEL s'éteindra et le socle émettra un bip.

L'enregistrement peut prendre jusqu'à 60 secondes. Lorsque l'enregistrement est réussi, le voyant à DEL rouge du pendentif SOS s'éteint et le socle émet un bip et le voyant lumineux de la sonnerie s'éteint.

Si l'enregistrement échoue, recommencez à partir de l'étape 1 ci-dessus.

Pour des instructions d'installation et d'utilisation détaillées, reportez-vous à la section **Appel SOS d'urgence** de ce guide et au guide d'utilisation de votre pendentif SOS portable pour la maisonf.

Sonnerie audio

(Modèle SN7021, vendu séparément)

Si vous avez acheté et enregistré une sonnette audio sans fil (**SN7021**) pour le socle téléphonique, l'option du sous-menu **Sonnette** apparaît dans le menu **Réglages du combiné sans fil**. Vous pouvez configurer votre sonnette audio sans fil, par exemple, régler le volume et la tonalité du carillon, et renvoyer les appels à un numéro prédéfini. Vous pouvez également enregistrer les appels de la sonnette.

Réglage du volume du carillon

1. Appuyez sur **MENU** du combiné sans fil en mode d'attente pour accéder au menu principal.
2. Appuyez sur ▼ ou ▲ pour choisir **Régler dispositif** et appuyez sur **SELECT**.
3. Appuyez sur ▼ ou ▲ pour choisir **Sonnette de porte** et appuyez sur **SELECT**.
4. Appuyez sur **SELECT** pour sélectionner **Carillon**.
5. Appuyez à nouveau sur **SELECT** pour sélectionner **Volume du carillon**.
6. Appuyez sur ▼ ou ▲ pour choisir de **Volume 1** à **Volume 5** et appuyez sur **SELECT** pour sauvegarder.

Réglage de la tonalité du carillon

1. Appuyez sur **MENU** du combiné sans fil en mode d'attente pour accéder au menu principal.
2. Appuyez sur ▼ ou ▲ pour choisir **Régler dispositif** et appuyez sur **SELECT**.
3. Appuyez sur ▼ ou ▲ pour choisir **Sonnette** et appuyez sur **SELECT**.

4. Appuyez sur **SELECT** pour sélectionner **Carillon**.
5. Appuyez à nouveau sur **SELECT** pour sélectionner **Tonal carillon**.
6. Appuyez sur ▼ ou ▲ pour choisir de **Tonalité 1** à **Tonalité 5**, ou **H/F**, et appuyez sur **SELECT** pour sauvegarder.

Répondre, décliner ou enregistrer un appel de la sonnerie

Lorsqu'un visiteur appuie sur votre sonnette audio, tous vos appareils sonnent et l'écran du combiné indique que la **Sonnerie de X sonne**. Vous pouvez répondre à l'appel de sonnette et parler au visiteur à votre porte avec le combiné ou le socle.

Répondre à un appel provenant de la sonnette

À l'aide du combiné sans fil :

- Appuyez sur **TALK** du combiné sans fil pour répondre.

À l'aide du socle :

- Appuyez sur  du socle ou soulevez le combiné à cordon pour répondre.

REMARQUE

- Après avoir appuyé sur **TALK** sur le combiné sans fil pour répondre à la sonnette, l'écran du combiné affiche **Parler à la SONNETTE X**. Vous pouvez alors parler avec le visiteur à votre porte.

Décliner un appel de la sonnette

À l'aide du combiné sans fil :

- Lorsque la tonalité de carillon sonne, appuyez sur **OFF** du combiné.

Enregistrement d'un appel de sonnette

Vous pouvez enregistrer les conversations entre vous au téléphone et le visiteur à votre porte, après avoir répondu à l'appel de sonnette avec le téléphone. Par défaut,

votre téléphone est réglé pour enregistrer tous les appels de sonnette. Vous pouvez désactiver le réglage.

À l'aide du combiné sans fil :

1. Appuyez sur **MENU** du combiné sans fil en mode d'attente pour accéder au menu principal.
2. Appuyez sur ▼ ou ▲ pour choisir **Rég. dispositif** et appuyez sur **SELECT**.
3. Appuyez sur ▼ ou ▲ pour choisir **Sonnerie** et appuyez sur **SELECT**.
4. Appuyez sur ▼ ou ▲ pour choisir **Enr app sonn.** et appuyez sur **SELECT**.
5. Appuyez sur ▼ ou ▲ pour choisir **E/F** pour enregistrer un appel, ou choisissez **H/F** pour mettre hors fonction, et appuyez sur **SELECT** pour sauvegarder.

REMARQUE

- Les appels de sonnettes enregistrés sont enregistrés sous forme de messages vocaux. Voir la section **Lecture des messages** à la page 52 pour récupérer vos conversations d'appel de sonnette de porte.

Renvoyer les appels de sonnette

Vous pouvez renvoyer tous les appels de sonnette vers un numéro externe prédéfini, ou refuser un appel de sonnette et transférer l'appel de sonnette vers le numéro externe prédéfini.

Réglage du numéro de renvoi des appels

1. Appuyez sur **MENU** du combiné sans fil en mode d'attente pour accéder au menu principal.
2. Appuyez sur ▼ ou ▲ pour choisir **Rég. dispositif** et appuyez sur **SELECT**.
3. Appuyez sur ▼ ou ▲ pour choisir **Sonnerie** et appuyez sur **SELECT**.
4. Appuyez sur ▼ ou ▲ pour choisir **Dév sonnette** et appuyez sur **SELECT**.

- Appuyez sur ▼ ou ▲ pour choisir **Numéro préréglé** et appuyez sur **SELECT**.
- Lorsque **NUMÉRO PRÉRÉGLÉ** apparaît, utilisez les touches de composition pour entrer le numéro. Appuyez sur **SELECT** pour sauvegarder.

Pendant la saisie de numéros :

- Appuyez sur **DELETE** pour reculer et effacer un chiffre.
- Maintenir enfoncé **DELETE** pour effacer une entrée en entier.
- Appuyez sur ▼ ou ▲ pour déplacer le curseur vers la gauche ou la droite.
- Maintenir enfoncé **PAUSE** pour insérer une pause dans la séquence de composition (pour la saisie de numéros seulement).

REMARQUE

- Lorsqu'un visiteur appuie sur la sonnette de la porte et que l'appel de sonnette de la porte est dévié vers le numéro prédéfini, le destinataire de l'appel du numéro prédéfini entend le message "*Il s'agit d'un appel renvoyé de la sonnette de la porte. Veuillez appuyer sur n'importe quelle touche numérique pour commencer la conversation.*" Vous pouvez également régler le téléphone pour qu'il enregistre toutes les conversations de sonnette. Voir **Enregistrement d'un appel de sonnette** à la page 62.

Régler le renvoi automatique d'appel sur le numéro préréglé

- Appuyez sur **MENU** du combiné sans fil en mode d'attente pour accéder au menu principal.
- Appuyez sur ▼ ou ▲ pour choisir **Rég. dispositif** et appuyez sur **SELECT**.
- Appuyez sur ▼ ou ▲ pour choisir **Sonnette** et appuyez sur **SELECT**.
- Appuyez sur ▼ ou ▲ pour choisir **Dév. sonnette** et appuyez sur **SELECT**.
- Appuyez sur **SELECT** pour sélectionner **Mode déclin.**

- Appuyez sur ▼ ou ▲ pour choisir **Déclin. auto** et appuyez sur **SELECT** pour sauvegarder.

Réglage du renvoi d'appel vers un numéro prédéfini

Vous pouvez également configurer le renvoi d'appel vers le numéro préréglé, uniquement lorsque vous appuyez sur **OFF** sur votre combiné pour refuser l'appel de sonnette.

- Appuyez sur **MENU** du combiné sans fil en mode d'attente pour accéder au menu principal.
- Appuyez sur ▼ ou ▲ pour choisir **Rég. dispositif** et appuyez sur **SELECT**.
- Appuyez sur ▼ ou ▲ pour choisir **Sonnette** et appuyez sur **SELECT**.
- Appuyez sur ▼ ou ▲ pour choisir **Dév. sonnette** et appuyez sur **SELECT**.
- Appuyez sur **SELECT** pour sélectionner **Mode déclin.**
- Appuyez sur ▼ ou ▲ pour choisir **Décl. sonnette** et appuyez sur **SELECT** pour sauvegarder.

Annuler tous les renvois d'appels

Pour annuler tous les renvois d'appel au numéro préréglé :

- Appuyez sur **MENU** du combiné sans fil en mode d'attente pour accéder au menu principal.
- Appuyez sur ▼ ou ▲ pour choisir **Rég. dispositif** et appuyez sur **SELECT**.
- Appuyez sur ▼ ou ▲ pour choisir **Sonnette** et appuyez sur **SELECT**.
- Appuyez sur ▼ ou ▲ pour choisir **Décl. sonnette** et appuyez sur **SELECT**.
- Appuyez sur **SELECT** pour sélectionner **Mode déclin.**
- Appuyez sur ▼ ou ▲ pour choisir **H/F** et appuyez sur **SELECT** pour sauvegarder.

Tester la puissance du signal du dispositif

Vous pouvez vérifier l'intensité du signal de vos appareils (**SN7014/SN7021/SN7021/SN7022**, tous vendus séparément), par exemple, avant de les monter. Suivez les instructions ci-dessous pour vérifier l'intensité du signal entre l'appareil et le socle. Pour les sonneries d'extension (**SN7014**) et de sonnette audio (**SN7021**), assurez-vous de les monter dans un endroit où l'intensité du signal est bonne.

Tester la puissance du signal de l'extension de sonnerie

1. Appuyez sur **MENU** du combiné sans fil en mode d'attente pour accéder au menu principal.
2. Appuyez sur ▼ ou ▲ pour choisir **Rég. dispositif** et appuyez sur **SELECT**.
3. Appuyez sur **SELECT** pour sélectionner **Vérif signal**.
4. Défilez pour sélectionner **SONNERIE X** (X représente le numéro du dispositif assigné à la sonnerie) et appuyez sur **SELECT**.
5. L'écran du combiné affichera **En attente signal**. Ensuite, le téléphone commencera à tester la puissance du signal.
6. Lorsque l'écran du combiné affichera **Bon signal**, appuyez sur **SELECT**. Le test sera terminé.
 - Si l'écran du combiné affiche **Aucun signal**, appuyez sur **SELECT**, et répétez à partir de l'étape 4.
 - Si l'écran du combiné affiche **Signal faible**, appuyez sur **SELECT**. Ensuite, rapprochez l'extension de sonnerie du socle, puis ajustez l'emplacement de l'extension sonnerie pour améliorer le signal. Répétez de l'étape 1 pour tester à nouveau.

Tester la puissance du signal de la sonnette audio

1. Appuyez sur **MENU** du combiné sans fil en mode d'attente pour accéder au menu principal.
2. Appuyez sur ▼ ou ▲ pour choisir **Rég. dispositif** et appuyez sur **SELECT**.
3. Appuyez sur **SELECT** pour sélectionner **Vérif signal**.
4. Défilez pour sélectionner **SONNERIE X** (X représente le numéro du dispositif assigné à la sonnerie) et appuyez sur **SELECT**.
5. Lorsque l'écran du combiné affiche **En attente signal**, appuyez sur le bouton carillon situé à l'avant de la sonnette audio.
6. Lorsque l'écran du combiné affichera **Bon signal**, appuyez sur **SELECT**. Le test sera terminé.
 - Si l'écran du combiné affiche **Aucun signal**, appuyez sur **SELECT**, et répétez à partir de l'étape 4.
 - Si l'écran du combiné affiche **Signal faible**, appuyez sur **SELECT**. Ensuite, rapprochez l'extension de sonnerie du socle, puis ajustez l'emplacement de l'extension sonnerie pour améliorer le signal. Répétez de l'étape 1 pour tester à nouveau.

Tester la puissance du signal du pendentif SOS

1. Appuyez sur **MENU** du combiné sans fil en mode d'attente pour accéder au menu principal.
2. Appuyez sur ▼ ou ▲ pour choisir **Rég. dispositif** et appuyez sur **SELECT**.
3. Appuyez sur **SELECT** pour sélectionner **Vérif signal**.
4. Défilez pour sélectionner **PENDENTIF X** (X représente le numéro du dispositif assigné à la sonnerie) et appuyez sur **SELECT**.

5. Lorsque l'écran du combiné affichera **Bon signal**, appuyez sur **SELECT**. Le test sera terminé.
 - Si l'écran du combiné affiche **Aucun signal**, appuyez sur **SELECT**, et répétez à partir de l'étape 4.
 - Si l'écran du combiné affiche **Signal faible**, appuyez sur **SELECT**. Ensuite, rapprochez l'extension de sonnerie du socle, puis ajustez l'emplacement de l'extension sonnerie pour améliorer le signal. Répétez de l'étape 1 pour tester à nouveau.

Surveillance du dispositif

Si d'autres dispositifs sont enregistrés sur le socle téléphonique, les noms des dispositifs initialisés apparaissent dans le menu **Dispositifs** du combiné sans fil.

Visionner le statut d'un dispositif

Vous pouvez visualiser l'état actuel de chacun des dispositifs initialisés et vérifier s'ils sont actifs, inactifs ou ont la pile faible.

1. Appuyez sur **MENU** du combiné sans fil en mode d'attente pour accéder au menu principal.
2. Appuyez sur ▼ ou ▲ pour choisir **Dispositifs** et appuyez sur **SELECT**.
3. Défilez jusqu'au dispositif désiré et appuyez sur **SELECT**.
4. Appuyez sur **SELECT** pour sélectionner **Statut**.
 - **ACTIF**
 - **INACTIF**
 - **PILE FAIBLE**

Visionnement du journal du dispositif

Vous pouvez afficher le journal des périphériques de chacun des périphériques enregistrés et vérifier l'heure et l'événement déclenché sur chaque dispositif.

1. Appuyez sur **MENU** du combiné sans fil en mode d'attente pour accéder au menu principal.
2. Appuyez sur ▼ ou ▲ pour choisir **Dispositifs** et appuyez sur **SELECT**.
3. Défilez jusqu'au dispositif désiré et appuyez sur **SELECT**.
4. Appuyez sur ▼ ou ▲ pour choisir **Journal**, et appuyez sur **SELECT** pour visionner les événements déclenchés.

Renommer un dispositif

Vous pouvez renommer un dispositif.

1. Appuyez sur **MENU** du combiné sans fil en mode d'attente pour accéder au menu principal.
2. Appuyez sur ▼ ou ▲ pour choisir **Dispositifs** et appuyez sur **SELECT**.
3. Défilez jusqu'au dispositif désiré et appuyez sur **SELECT**.
4. Appuyez sur ▼ ou ▲ pour choisir **Renommer**, et appuyez sur **SELECT** pour éditer le nom.

Messages affichés à l'écran

Appel bloqué	Un appel entrant est bloqué.
List aff bloc vide	Il n'y a aucune entrée d'appel bloqué.
Rep afficheur vide	Il n'y a aucune entrée dans le répertoire de l'afficheur.
Appelle ts dispos (pour les systèmes téléphoniques à plusieurs combinés ou dispositifs seulement)	Le combiné appelle tous les dispositifs (pour les appels interphone).
Appelle comb X (pour les systèmes téléphoniques à plusieurs combinés ou dispositifs seulement)	Le combiné appelle un autre combiné (pour les appels interphone). Le combiné transfert un appel extérieur à un autre combiné.
Contact efface	Une entrée du répertoire téléphonique est effacée.
Termine	Vous venez de terminer un appel.
COMBINE X appelle (pour les systèmes téléphoniques à plusieurs combinés ou dispositifs seulement)	Un autre combiné appelle (pour des appels interphone).
Appel entrant	Vous recevez un appel entrant.
Interphone	Le combiné est en cours d'appel interphone.
Fin interphone	L'appel interphone est terminé.

INTERPHONE A: (pour les systèmes téléphoniques à plusieurs combinés ou dispositifs seulement)	Vous avez initié le processus d'appel interphone, et devez entrer le numéro du combiné que vous désirez appeler.
Moins de 3 min	La durée d'enregistrement résudielle du répondeur est de moins de trois minutes.
Ligne utilisée	Un combiné supplémentaire ou un des combinés est en cours d'utilisation.
Pile faible	La pile doit être chargée.
Microphone E/F	La fonction de sourdine est hors fonction et l'interlocuteur peut vous entendre.

Muet	La fonction de sourdine est en fonction. L'interlocuteur ne peut vous entendre, mais vous pourrez l'entendre.
Mémoire pleine	La mémoire du répondeur n'a plus d'espace d'enregistrement.
Nouveaux messages vocaux	Il y a des nouveaux messages dans la messagerie vocale de votre fournisseur de services.
Pas de réponse. Réessayer.	Lorsque vous envoyez une demande d'interphone, l'appareil de destination est utilisé, hors de portée, non alimenté, ou ne répond pas dans les 100 secondes. Lorsque vous envoyez une demande de transfert, le périphérique de destination est utilisé, hors de portée ou non alimenté.
Aucune ligne	Aucune ligne téléphonique n'est branchée.
Non disponible en ce moment	Quelqu'un d'autre utilise le répertoire, le répertoire de l'afficheur ou le répondeur. La ligne cellulaire n'est pas en cours d'utilisation.
Numéro déjà sauvegardé	Le numéro de téléphone que vous tentez de sauvegarder se trouve déjà dans le répertoire téléphonique.

Hors de portée ou Pas alimenté socle	Le socle a perdu l'alimentation, ou le combiné est hors de portée.
Téléphone	Le combiné est en cours d'appel.
Répertoire vide	Il n'y a aucune entrée dans le répertoire téléphonique.
Répertoire Plein	Le répertoire téléphonique est plein. Vous ne pouvez sauvegarder d'autres entrées avant d'en avoir effacé quelques-unes.
NOM CONFID	L'appelant bloque l'affichage de son nom.
NUMERO CONFID	L'appelant bloque l'affichage de son numéro de téléphone.
APPELANT PRIVE	L'appelant bloque l'affichage de son nom et numéro de téléphone.
Mettre sur chargeur	La pile est très faible. Le combiné doit être rechargé.
Mémoire pleine	La mémoire d'enregistrement du système est pleine.
Mémoire vide	La durée d'enregistrement est faible.
Initialisée	Le combiné s'initialise sur le socle.
Initial échouée	L'initialisation n'a pas été effectuée avec succès.
Initialisation SUP attendre	Le processus d'initialisation du combiné est en cours.

Sonnerie sourdine	La sonnerie est temporairement en sourdine pendant que le téléphone sonne.
Sonnerie H/F	La sonnerie est temporairement hors fonction lorsqu'un appel vous parvient.
Sauvegarde a liste permis	Un entrée a été ajoutée à la liste d'appels permis.
Sauvegarde a liste bloc	Une entrée a été ajoutée à la liste d'appels bloqués.
Sauvegarde a liste etoile	Une entrée a été ajoutée à la liste de noms étoile.
Sauvegarde a repertoire	Une entrée a été ajoutée au répertoire de l'afficheur.
Appel filtre	La fonction de blocage d'appels intelligent du téléphone a filtré un appel, le met en communication et attend que vous décrochiez l'appel.
Reglage du repondeur...	Le socle effectue la lecture du guide vocal.
Filtr. app bloc...	Le téléphone effectue le filtrage d'un appel entrant.
H-P	Le haut-parleur mains libres du combiné est en cours d'utilisation.
Pour init combine ...voir guide	Sera affiché à l'écran du combiné non initialisé.

Pour filtre app, appuyez sur [SELECT]	Le répondeur enregistre un message. Appuyez sur SELECT pour filtrer l'appel sur le combiné. .
Transfere	Vous avez transféré un appel extérieur à un autre dispositif du système.
NOM INCONNU	Le nom de cet appelant n'est pas disponible.
NUMERO INCONNU	Le numéro de cet appelant n'est pas disponible.
APPELANT INCONNU	Aucune données d'appelant ne sont disponibles pour cet appelant.
XX app. manques	Il y a des nouveaux appels dans le répertoire de l'afficheur.
XX Nouv messages	Vous avez des nouveaux messages.
Tele-signal	Un télé-signal est envoyé au combiné par le socle.

Entretien général du produit

Prenez soin de votre téléphone

Votre téléphone sans fil contient des pièces électroniques sophistiquées; vous devez donc le manipuler avec soin.

Évitez de le manipuler rudement

Déposez le combiné doucement. Conservez les matériaux d'emballage originaux afin de protéger votre téléphone si vous devez l'expédier.

Évitez l'eau

Vous pouvez endommager votre téléphone s'il est exposé à une source d'humidité. N'utilisez pas le combiné à l'extérieur lorsqu'il pleut ou ne le manipulez pas si vous avez les mains mouillées. N'installez pas votre socle près d'un évier, baignoire ou douche.

Orages

Les orages peuvent parfois causer des surcharges de tension qui peuvent nuire aux composants électroniques internes de l'appareil. Pour votre sécurité, soyez prudent(e) lorsque vous utilisez l'appareil pendant un orage.

Nettoyage de votre téléphone

Votre téléphone possède un boîtier de plastique durable; il devrait conserver son fini brillant pendant de nombreuses années. Ne le nettoyez qu'avec un chiffon doux légèrement humecté d'eau ou de solution savonneuse légère. N'appliquez pas une quantité excessive d'eau ni aucun type de dissolvant.

Entreposage

Lorsque vous ne prévoyez pas utiliser le téléphone pendant un certain temps, débranchez l'adaptateur ou les adaptateurs et retirez la batterie rechargeable du combiné. Rangez le socle, le combiné, le(s) chargeur(s) et l'adaptateur(s) dans un endroit frais et sec.

Questions demandées fréquemment

Si vous avez de la difficulté à faire fonctionner votre téléphone sans fil, les suggestions ci-dessous devraient régler le problème. Pour communiquer avec le service à la clientèle, visitez notre site Web au www.vtechcanada.com ou communiquez avec nous au **1-800-267-7377**.

Mon téléphone ne fonctionne pas du tout.	Assurez-vous que le socle est installé correctement, et que la pile est installée et correctement chargée. Pour une performance optimale, déposez le combiné sur le socle ou le chargeur après chaque utilisation.
L'affichage indique Aucune ligne . Je n'entends pas la tonalité.	Débranchez le fil téléphonique de votre téléphone et branchez-le à un autre téléphone. S'il n'y a pas de tonalité sur ce téléphone, alors le fil téléphonique pourrait être endommagé. Tentez de remplacer le fil téléphonique avec un nouveau fil. Si le changement du fil téléphonique ne règle pas le problème, la prise modulaire (ou le filage de cette prise) pourrait être endommagée. Contactez votre fournisseur de services téléphoniques.
	Si vous êtes abonné aux services téléphoniques par câble ou VoIP, contactez votre fournisseur de services.

Je ne peux composer.	Assurez-vous d'obtenir la tonalité avant de composer. Il est normal d'avoir un délai d'une ou deux secondes avant que le téléphone se synchronise avec le socle avant la tonalité. Attendez une seconde de plus avant de composer.
	Éliminez le bruit de fond. Mettez le combiné en sourdine avant de composer ou composez à partir d'une autre pièce afin d'éviter les bruits de fond.
La pile ne se recharge pas dans le combiné ou la pile du combiné n'accepte pas la charge.	Assurez-vous que le combiné est déposé sur le chargeur ou le socle correctement.
	Si la pile est complètement épuisée, rechargez la pile pendant au moins 30 minutes avant l'utilisation.
	Vous pourriez avoir à acheter une nouvelle pile.
Le téléphone ne sonne pas lorsqu'un appel me parvient.	Assurez-vous que la sonnerie n'est pas hors fonction.
	Le combiné peut être trop loin du socle. Rapprochez-vous du socle.
J'entends des interférences sur mon combiné sans fil et il ne fonctionne pas.	Pour améliorer la qualité du son lors de l'utilisation du haut-parleur du combiné, placez le combiné sur une surface plane, les touches de composition abrégée vers le haut.

J'entends d'autres appels pendant un appel téléphonique.	Débranchez le socle téléphonique de la prise téléphonique murale. Branchez un autre téléphone. Si vous entendez encore d'autres appels, le problème réside probablement dans le câblage ou le service téléphonique. Communiquez avec votre fournisseur de services téléphoniques.
--	---

<p>Il y a des interférences pendant la conversation. Les appels s'estompent lorsque j'utilise le combiné sans fil.</p>	<p>Le combiné se trouve hors de portée, rapprochez-vous du socle.</p>
	<p>Si vous êtes abonné au service Internet haute vitesse (DSL) sur la ligne téléphonique, vous devrez installer un filtre DSL entre le fil téléphonique et la prise modulaire. Le filtre prévient les interférences DSL. Contactez votre fournisseur de services DSL pour plus de détails en rapport aux filtres DSL.</p>
	<p>Des appareils autres que des téléphones sans fil branchés au même circuit que le socle peuvent provoquer des interférences. Branchez le socle à une autre prise de courant.</p>
	<p>L'emplacement d'installation du socle peut avoir un impact sur votre téléphone sans fil. Pour une performance optimale, installez le socle dans un endroit central de votre résidence ou de votre bureau, à l'écart des murs ou autre. Dans plusieurs environnements, il est préférable d'installer le socle dans un endroit élevé.</p>

<p>Le téléphone ne reçoit pas l'identification de l'appelant ou le téléphone n'affiche pas l'identification de l'appelant pendant l'appel en attente.</p>	<p>L'identification de l'appelant est un service d'abonnement. Vous devez vous abonner à ce service auprès de votre fournisseur de services téléphoniques pour que cette fonction fonctionne sur votre téléphone.</p>
	<p>Vous et les fournisseurs de services téléphoniques de l'appelant devez utiliser un équipement compatible avec le service d'identification de l'appelant.</p>
	<p>L'appelant ne peut pas appeler à partir d'une zone qui prend en charge l'identification de l'appelant.</p>
	<p>Les informations d'identification de l'appelant s'affichent après la première ou la deuxième sonnerie.</p>
<p>L'affichage indique Hors de portée et Pas alim. au socle.</p>	<p>Le combiné peut être hors de portée. Rapprochez-vous du socle.</p>
	<p>Assurez-vous que le cordon d'alimentation est branché correctement au socle. Utilisez une prise de courant qui n'est pas contrôlée par un interrupteur.</p>
<p>Le message d'annonce n'est pas clair.</p>	<p>Pendant l'enregistrement du message d'annonce, parlez clairement sure d'une voix normale en direction du microphone du combiné.</p>
	<p>Assurez-vous de ne pas avoir de bruit de fond pendant l'enregistrement.</p>

Le répondeur ne répond pas après le nombre correct de sonneries.	Assurez-vous que le répondeur est activé.
	Si l'économiseur d'interurbain est activé, le nombre de sonneries passe à deux lorsque de nouveaux messages sont enregistrés.
	Si la mémoire est pleine ou si le système est éteint, le système répond après 10 sonneries.
Le répondeur n'enregistre pas les messages.	Si vous êtes abonné au service de messagerie vocale, modifiez le nombre de sonneries pour que votre répondeur réponde avant que votre boîte vocale ne réponde. Pour savoir combien de sonneries activent votre messagerie vocale, communiquez avec votre fournisseur de services téléphoniques.
	Assurez-vous que le répondeur est en fonction. Lorsque le répondeur est en fonction, ANS ON devrait apparaître sur le combiné et le socle.
	Lorsque la mémoire du répondeur devient pleine, celui-ci n'enregistrera plus les messages. Jusqu'à ce que vous en effaciez quelques-uns.
	Si vous êtes abonné au service de la messagerie vocale, changez le nombre de sonneries de manière à ce que le répondeur réponde avant la messagerie vocale. Pour déterminer comment le nombre de sonneries active votre messagerie vocale, contactez votre fournisseur de services téléphoniques.

Le répondeur n'annonce pas le bon jour de la semaine des messages enregistrés pendant l'horodatage.	Assurez-vous que la date et l'heure sont bien réglées à la section Réglages de votre téléphone .
Le système filtre tous mes appels entrants.	Vous avez peut-être réglé le bloqueur d'appels intelligent pour filtrer les appels sans numéros et les appels non catégorisés. Le téléphone demande aux appelants d'annoncer leur nom ou appuyez sur la touche dièse (#). Nous vous recommandons d'ajouter les numéros de téléphone des membres de votre famille et de vos amis, ainsi que des entreprises souhaitées à votre Répertoire téléphonique (voir page 27) ou à votre liste d'autorisation (voir page 32), ou d'ajouter leurs noms à la Liste des noms étoile (voir page 34). Cela permettra d'éviter que le bloqueur d'appels intelligent ne filtre leurs appels.
	Mettez le bloqueur d'appels intelligent hors fonction, voir Mettre le bloqueur d'appels intelligent en ou hors fonction de la page 32.

Pendant le filtrage d'un appel, le téléphone cesse soudainement de filtrer et se connecte à l'appel.	Un autre combiné a peut-être décroché l'appel.
	Si vous avez un autre système téléphonique qui partage la même ligne téléphonique et que quelqu'un prend l'appel sur l'autre système téléphonique pendant le processus de filtrage, le processus de filtrage sera terminé et vous serez relié à la personne qui appelle.
Mon téléphone bloque les appels de quelqu'un que je connais.	Vous avez peut-être enregistré le numéro de l'appelant dans votre liste de blocage. Pour Effacer le numéro de la liste d'appels bloqués , voir Effacer une entrée d'appels bloqués à la page 37.
Blocage des appels avec les numéros enregistrés dans ma liste de blocage uniquement.	Si vous souhaitez bloquer les appels avec des numéros enregistrés dans votre liste de blocage uniquement et permettre à tous les autres appels de vous joindre, modifiez les paramètres pour accepter les appels sans numéros et les appels non catégorisés. Voir Contrôle des appels sans numéros à la page 38 et Contrôle des appels non catégorisés à la page 39.

Blocage de tous les appels inconnus.	Si vous voulez bloquer tous les appels inconnus avec des numéros qui ne sont pas dans votre répertoire ou dans votre liste d'autorisation, modifiez les paramètres pour bloquer les appels sans numéros et les appels non catégorisés. Reportez-vous à la section Appels de contrôle sans numéros à la page 38 et Contrôle des appels non catégorisés à la page 39.
Renvoi de tous les appels inconnus vers le répondeur.	Si vous souhaitez renvoyer tous les appels inconnus dont les numéros ne figurent pas dans votre répertoire ou dans la liste d'appels autorisés au répondeur, reportez-vous à la section Contrôle des appels sans numéro à la page 38 et Contrôle des appels non catégorisés à la page 39 pour modifier les paramètres.
Les messages du répondeur sont incomplets.	Si l'appelant laisse un très long message, une partie pourrait être perdue si le répondeur déconnecte l'appel au moment préréglé.
	Si la mémoire du répondeur devient pleine pendant qu'on vous laisse un message, celui-ci coupera l'appel.
	Si la voix de l'appelant est très faible, le répondeur pourrait ne pas enregistrer ou arrêter l'enregistrement et couper l'appel.

Le répondeur ne répond pas aux commandes à distance.	Assurez-vous d'entrer le bon code d'accès à distance.
	Assurez-vous d'utiliser un téléphone Touch-Tone. Lorsque vous composez le numéro, vous devriez entendre des tonalités. Si vous entendez des cliquetis, ce téléphone n'est pas un appareil Touch-Tone et vous ne pourrez l'utiliser pour accéder au répondeur à distance.
	Le répondeur pourrait ne pas détecter le code d'accès lorsque le répondeur jouera votre message d'annonce. Attendez que le message d'annonce soit terminé avant d'entrer votre code d'accès.
J'ai réglé accidentellement le langage de mon écran ACL à l'espagnol ou au français, et je ne sais pas comment le régler à 'anglais à nouveau.	Lorsque le combiné est en mode de veille, appuyez sur MENU et entrez *364# pour changer l'affichage ACL à l'anglais.

dans certaines régions.

En participant au programme RBRC^{MD}, VTech vous facilite la tâche en vous proposant de jeter le bloc-piles chez un marchand participant ou un centre de service autorisé par VTech. Pour plus de renseignements au sujet du recyclage des piles à l'hydrure métallique de nickel et des interdictions de jeter ce type de rebut dans votre région, composez le

1-800-8-BATTERY^{MC}. La participation de VTech à ce programme représente une part de son implication dans la protection de notre environnement et la conservation de nos ressources naturelles

RBRC^{MD} est une marque de commerce de Rechargeable Battery Recycling Corporation.



FCC, Règlements de la FCC, de l'ACTA et d'Industrie Canada

Article 15 de la FCC

Cet appareil a été testé et s'avère conforme aux restrictions relatives aux équipements numériques de classe B, d'après l'article 15 des règlements de la Commission fédérale des communications (FCC). Ces restrictions ont été instaurées pour offrir une protection raisonnable contre les interférences nuisibles au sein d'une installation résidentielle. Cet appareil génère, utilise et peut émettre des fréquences radio et s'il n'est pas installé selon les instructions, peut nuire aux radiocommunications. Toutefois, rien ne garantit que des parasites ne surviendront pas dans une installation particulière. Si cet

Le sceau RBRC^{MD}

Le sceau RBRC^{MD} sur la pile à l'hydrure métallique de nickel indique que VTech Communications, Inc. participe volontairement à un programme industriel de collecte et de recyclage de ces piles à la fin de leur vie utile, lorsqu'elles sont mises hors service aux États-Unis et au Canada.

Le programme RBRC^{MD} propose une solution intéressante à la pollution causée par les piles à l'hydrure métallique de nickel usées qui sont jetées dans les rebus domestiques et les sites d'enfouissement municipaux, ce qui peut même être illégal

appareil cause des interférences nuisibles à la réception du téléviseur ou de la radio, ce que vous pouvez déterminer en ouvrant et en fermant votre appareil, nous vous invitons à essayer l'une des mesures correctives suivantes :

- Réorientez l'antenne de réception installée sur l'appareil qui manifeste les parasites.
- Éloignez l'appareil du composant qui reçoit les ondes.
- Branchez l'appareil dans une prise de courant CA différente de celle du composant qui reçoit les ondes.
- Au besoin, consultez votre marchand électronique ou un technicien spécialisé dans le service des radios/ téléviseurs pour des suggestions supplémentaires.

AVERTISSEMENTS : Afin de garantir la sécurité des utilisateurs, la FCC a établi les critères relatifs à l'énergie générée par les fréquences radio pouvant être absorbée en toute sécurité par un utilisateur ou par quelqu'un se trouvant à proximité, dépendamment de l'utilisation prévue du produit. Ce produit a été testé et s'avère conforme aux normes de la FCC.

Le fonctionnement de cet appareil est assujéti à deux conditions de l'article 15 de la FCC suivantes : 1) Cet appareil ne doit pas causer d'interférences nuisibles et; 2) Il doit pouvoir supporter les parasites qu'il reçoit, incluant les parasites pouvant nuire à son fonctionnement. La confidentialité des communications n'est pas assurée avec ce téléphone.

Afin de garantir la sécurité des utilisateurs, la FCC a établi les critères relatifs à l'énergie générée par les fréquences radio pouvant être absorbée en toute sécurité par un utilisateur ou par quelqu'un se trouvant à proximité, dépendamment de l'utilisation prévue du produit. Ce produit a été testé et s'avère conforme aux normes de la FCC.

Mise en garde : Le combiné produit si peu de puissance qu'il n'a pas besoin d'être testé. Il peut être déposé contre l'oreille de l'utilisateur en toute sécurité. L'utilisateur doit installer et se servir du socle de façon à ce que les parties de son corps, à l'exception de ses mains, demeurent à une distance de 20 cm (8 po) ou plus.

Cet appareil numérique de classe B est conforme aux normes canadiennes : CAN ICES-3 (B)/NMB-3(B).

Article 68 de la FCC et exigences de l'ACTA

Cet équipement est conforme à la partie 68 des règles de la FCC et aux exigences techniques adoptées par le Conseil administratif des équipements terminaux (ACTA). L'étiquette à l'arrière ou au bas de cet équipement contient, entre autres, un identificateur de produit dans le format US:AAAEQ###TXXXX. Cet identificateur doit être fourni à votre fournisseur de services téléphoniques sur demande.

La fiche et la prise utilisées pour connecter cet équipement au câblage des locaux et du réseau téléphonique doivent être conformes aux règles applicables de la Partie 68 et aux exigences techniques adoptées par l'ACTA. Un cordon téléphonique conforme et une prise modulaire sont fournis avec ce produit. Il est conçu pour être connecté à une prise modulaire compatible qui est également conforme. Une prise RJ11 doit normalement être utilisée pour la connexion à une ligne simple et une prise RJ14 pour deux lignes. Voir les instructions d'installation dans le manuel d'utilisation.

Le numéro d'équivalence de sonnerie (REN) est utilisé pour déterminer combien d'appareils vous pouvez connecter à votre ligne téléphonique et les faire sonner quand vous êtes appelé. Le REN

de ce produit est codé comme les 6e et 7e caractères suivant les USA : dans l'identificateur du produit (par exemple, si ## est 03, le REN est 0.3). Dans la plupart des régions, mais pas toutes, la somme de tous les REN devrait être de cinq (5,0) ou moins. Pour plus d'informations, veuillez contacter votre opérateur téléphonique.

Cet équipement ne doit pas être utilisé avec les lignes partagées. Si vous avez un équipement de composition d'alarme spécialement câblé connecté à votre ligne téléphonique, assurez-vous que la connexion de cet équipement ne désactive pas votre équipement d'alarme. Si vous avez des questions sur ce qui désactivera l'équipement d'alarme, consultez votre fournisseur de service téléphonique ou un installateur qualifié.

Si cet équipement fonctionne mal, il doit être débranché de la prise modulaire jusqu'à ce que le problème ait été corrigé. Les réparations de cet équipement téléphonique ne peuvent être effectuées que par le fabricant ou ses agents autorisés. Pour les procédures de réparation, suivez les instructions décrites sous la **Garantie limitée**.

Si cet équipement nuit au réseau téléphonique, le fournisseur de services téléphoniques peut interrompre temporairement votre service téléphonique. Le fournisseur de services téléphoniques est tenu de vous aviser avant d'interrompre le service. Si un préavis n'est pas possible, vous en serez avisé le plus tôt possible. Vous aurez l'occasion de corriger le problème et le fournisseur de services téléphoniques est tenu de vous informer de votre droit de déposer une plainte auprès de la FCC. Votre fournisseur de services téléphoniques peut apporter des modifications à ses installations, à son équipement, à son fonctionnement ou

à ses procédures qui pourraient affecter le bon fonctionnement de ce produit. Le fournisseur de services téléphoniques est tenu de vous aviser si de tels changements sont prévus.

Si cet appareil est équipé d'un combiné avec ou sans fil, il est compatible avec les prothèses auditives.

Si ce produit a des emplacements de composition abrégée en mémoire, vous pouvez choisir de stocker les numéros de téléphone d'urgence (p. ex. police, pompiers, services médicaux) dans ces emplacements. Si vous stockez ou testez les numéros d'urgence, s'il vous plaît :

Restez en ligne et expliquez brièvement la raison de l'appel avant de raccrocher.

Effectuez de telles activités en dehors des heures de pointe, par exemple tôt le matin ou tard le soir.

Industrie Canada

Cet appareil contient un ou des émetteurs/récepteurs exemptés de licence qui sont conformes aux normes RSS d'Innovation, Sciences et Développement économique Canada exemptés de licence. L'utilisation est soumise aux deux conditions suivantes :

(1) Cet appareil ne doit pas provoquer d'interférences. (2) Cet appareil doit accepter toute interférence, y compris les interférences qui peuvent causer un fonctionnement non désiré de l'appareil.

La confidentialité des communications peut ne pas être assurée lors de l'utilisation de ce téléphone.

Le terme " IC : " avant le numéro de certification ou d'enregistrement signifie seulement que les spécifications techniques d'Industrie Canada ont été respectées.

L'indice d'équivalence de sonnerie (REN) pour cet équipement terminal est de 1,0. Le REN indique le nombre maximum

d'appareils pouvant être connectés à une interface téléphonique. La terminaison d'une interface peut consister en n'importe quelle combinaison de dispositifs, à la seule condition que la somme des REN de tous les dispositifs ne dépasse pas cinq.

Ce produit est conforme aux spécifications techniques applicables d'Innovation, Sciences et Développement économique Canada.

Garantie limitée

Que couvre cette garantie limitée?

Le fabricant de ce produit VTech (ci-après 'VTech'), garantit au détenteur d'une preuve d'achat valide (ci-après, le 'consommateur' ou 'vous') que ce produit et tous ses accessoires (ci-après, le 'produit'), tel que fourni par VTech dans l'emballage, seront libres de tout défaut, selon les conditions énumérées dans les présentes, s'ils ont été installés et utilisés dans des conditions normales et selon les instructions de ce guide d'utilisation. Seul l'acheteur original peut se prévaloir des avantages de cette garantie limitée, pour des produits achetés et utilisés aux États-Unis et au Canada.

Que fera VTech si le produit s'avère défectueux (ci-après, le 'produit défectueux'), dans ses pièces et sa main-d'oeuvre, pendant la période de la garantie?

Pendant la période de la garantie limitée, le centre de service autorisé par VTech réparera ou remplacera, à la seule discrétion de VTech, sans frais de pièces ni de main-d'oeuvre pour le consommateur, tout produit défectueux.

Si nous réparons le produit, nous pourrons utiliser des pièces neuves ou remises à neuf. Si nous décidons de le remplacer, nous pourrons le faire avec un produit neuf ou remis à neuf possédant des caractéristiques similaires.

VTech retournera au consommateur le produit réparé ou remplacé en bon état de fonctionnement, mais conservera les pièces, modules et autres équipements défectueux. La réparation ou le remplacement du produit, à la seule discrétion de VTech, constitue le seul et unique recours du consommateur. Ce remplacement ou cette réparation devrait prendre environ trente (30) jours.

Quelle est la durée de la période de garantie limitée?

Ce produit est couvert par une garantie limitée d'UNE (1) ANNÉE à partir de la date d'achat. Si nous réparons ou remplaçons un produit défectueux selon les termes de cette garantie limitée, cette garantie s'applique également aux produits réparés ou remplacés pendant une période de: (a) 90 jours à partir de la date où le produit réparé ou remplacé vous a été expédié ou; (b) la durée résiduelle de la garantie originale d'une année, selon la période qui est la plus longue.

Qu'est-ce que cette garantie ne couvre pas?

Cette garantie limitée ne couvre pas :

1. Les produits soumis à une mauvaise utilisation, un accident, un transport ou tout autre dommage physique, installation inadéquate, utilisation ou manipulation anormale, négligence, inondation, feu, eau ou toute autre infiltration de liquide; ou
2. Les produits endommagés à la suite d'une réparation, modification ou manipulation par une entité autre qu'un centre de service autorisé par VTech; ou
3. Les produits si le mauvais fonctionnement est causé par des conditions de signal, de manque de fiabilité du réseau de diffusion via un système d'antenne ou de câblodistribution; ou

4. Les produits si le problème est causé par l'utilisation de dispositifs ou d'accessoires électriques qui ne proviennent pas de VTech; ou
5. Les produits dont les autocollants de garantie/certifications de garantie et les inscriptions de numéros de série électroniques sur une plaque ont été enlevés, effacés, modifiés ou rendus illisibles; ou
6. Les produits achetés, utilisés, réparés ou expédiés à des fins de réparation à l'extérieur des États-Unis et du Canada, ou
7. Les produits retournés sans preuve d'achat (référez-vous au point 2 ci-dessous); ou
8. Les frais reliés à l'installation, aux commandes et réglages pouvant être effectués par le consommateur ni les coûts d'installation ou de réparation des dispositifs connexes au produit.

Comment se procurer le service sous garantie?

Pour vous procurer du service sous garantie, visitez notre site Web au www.vtechcanada.com ou composez le 1-800-267-7377.

REMARQUE : À moins que cela ne soit prévu par les lois en vigueur, vous assumez les risques de perte ou de dommage en cours de transport; de plus, vous êtes tenu(e) responsable de la livraison ou des frais de manutention encourus lors de l'expédition au centre de service. VTech vous retournera le produit après l'avoir réparé ou remplacé, selon les termes de cette garantie limitée, et assumera les frais de transport, de livraison et de manutention. VTech n'assume pas les dommages ou les pertes que peut subir le produit en cours de transport. Si la défectuosité du produit n'est pas couverte par cette garantie limitée, ou si la preuve d'achat ne répond pas aux conditions de

ladite garantie, VTech communiquera avec vous et vous demandera si vous autorisez le coût de la réparation avant d'effectuer tout travail. Vous devez déboursier les frais de la réparation et du transport des produits qui ne sont pas couverts par cette garantie limitée.

Que devez-vous inclure avec le produit pour obtenir du service sous garantie?

1. Retournez l'emballage original complet, incluant le contenu et le produit, au centre de service VTech le plus près de chez vous, accompagné d'une note décrivant la défectuosité du produit
2. Vous devez inclure une 'preuve d'achat' valide (facture) identifiant le produit (numéro de modèle) et la date d'achat; et
3. Inscrivez vos nom et adresse complète, ainsi que les numéros de téléphone où nous pourrions vous rejoindre, s'il y a lieu.

Autres restrictions

Cette garantie représente l'entente complète et exclusive entre vous, le consommateur, et VTech. Elle a préséance sur toutes les autres communications écrites ou orales en rapport avec ce produit. VTech n'offre aucune autre garantie pour ce produit. Cette garantie décrit toutes les responsabilités de VTech en rapport avec ce produit. Il n'y a pas d'autres garanties expresses. Personne n'est autorisé à apporter des changements à cette garantie limitée et vous ne devez pas vous fier à de telles modifications. Droits légaux de l'État ou de la province : Cette garantie vous donne des droits légaux spécifiques et il se peut que vous jouissiez d'autres droits pouvant varier d'une province à l'autre. Restrictions : Les garanties implicites, y compris celles en qualité loyale et marchande, ainsi que toute adaptation

à un usage particulier (une garantie non écrite spécifiant que le produit est apte à être utilisé normalement), se limitent à la durée d'une année à partir de la date d'achat. Certains états ou certaines provinces ne permettent pas de restrictions en ce qui a trait à l'exclusion des dommages-intérêts directs ou indirects et il se peut que les restrictions ci-dessus ne s'appliquent pas à votre cas.

Veillez conserver votre facture d'achat original en tant que preuve.

Spécifications techniques

Contrôle des fréquences	Synthétiseur double à boucle de verrouillage de phase contrôlé par cristal
Fréquences de transmission	Combiné : 1921.536-1928.448 MHz Socle : 1921.536-1928.448 MHz
Canaux	5
Portée nominale efficace	Puissance maximale permise par le Conseil supérieur de l'audiovisuel américain "FCC" et d'Industrie Canada. La portée réelle peut varier selon les conditions de l'environnement au moment de l'utilisation.
Exigences d'alimentation	Combiné : 3 piles "AAA" au Ni-MH de 1,2 V, 500 mAh, Socle : 6 V CC @ 800 mA
Mémoire	Répertoire téléphonique : 50 adresses mémoire : jusqu'à 30 chiffres et 15 caractères Répertoire des données de l'afficheur : 50 adresses mémoire; jusqu'à 24 chiffres et 15 caractères Bloqueur d'appels intelligent : 1,000 entrées



L'intégration parfaite dans votre maison.
Et votre vie.

VTech Technologies Canada Ltd.
Un membre de THE VTECH GROUP OF COMPANIES.
VTech est une marque de commerce de VTech Holdings Limited.
Les spécifications sont sujettes à changement sans préavis.
© 2019 VTech Technologies Canada Ltd.
Tous droits réservés. 02/19. SN5127_CA_WEBCIB_V2.0

